

PEMBAHARUAN PROSPEKTUS REKSA DANA SUCORINVEST EQUITY FUND

Tanggal Efektif 02 Mei 2012

Tanggal Mulai Penawaran: 08 Mei 2012

REKSA DANA SUCORINVEST EQUITY FUND (untuk selanjutnya disebut "SUCORINVEST EQUITY FUND") adalah Reksa Dana berbentuk Kontrak Investasi Kolektif berdasarkan Undang-Undang No. 8 tahun 1995 tentang Pasar Modal.

SUCORINVEST EQUITY FUND bertujuan untuk memberikan apresiasi modal dan tingkat keuntungan yang optimal dalam jangka panjang dengan cara mengkapitalisasi pertumbuhan pasar modal Indonesia.

SUCORINVEST EQUITY FUND akan berinvestasi pada (i) minimum 80% (delapan puluh per seratus) dan maksimum sebesar 100% (seratus per seratus) pada Efek Bersifat Ekuitas Badan Hukum Indonesia yang tercatat pada Bursa Efek di Indonesia, yang mana minimum 60% dari keseluruhan Efek Bersifat Ekuitas tersebut diatas akan diinvestasikan pada saham-saham LQ 45; (ii) minimum sebesar 0% (nol per seratus) dan maksimum sebesar 20% (dua puluh per seratus) pada Instrumen Pasar Uang yang mempunyai jatuh tempo kurang dari 1 (satu) tahun yang diterbitkan berdasarkan peraturan perundang-undangan yang berlaku di Indonesia.

PENAWARAN UMUM

PT Sucorinvest Asset Management sebagai Manajer Investasi melakukan Penawaran Umum atas Unit Penyertaan SUCORINVEST EQUITY FUND secara terus menerus sampai dengan jumlah 10.000.000.000 (sepuluh milyar) Unit Penyertaan.

Setiap Unit Penyertaan SUCORINVEST EQUITY FUND ditawarkan dengan harga sama dengan Nilai Aktiva Bersih awal yaitu sebesar Rp 1.000,- (seribu Rupiah) pada hari pertama penawaran. Selanjutnya harga pembelian setiap Unit Penyertaan SUCORINVEST EQUITY FUND ditetapkan berdasarkan Nilai Aktiva Bersih per Unit Penyertaan SUCORINVEST EQUITY FUND pada akhir Hari Bursa yang bersangkutan.

Pemegang Unit Penyertaan SUCORINVEST EQUITY FUND dikenakan biaya pembelian Unit Penyertaan (*subscription fee*) maksimum sebesar 2% (dua persen) dari nilai transaksi pembelian Unit Penyertaan dan biaya penjualan kembali Unit Penyertaan (*redemption fee*) maksimum sebesar 1,5% (satu koma lima persen) dari nilai transaksi penjualan kembali Unit Penyertaan serta biaya pengalihan investasi (*switching fee*) maksimum sebesar 0,5% (nol koma puluh lima persen) dari nilai transaksi pengalihan investasi. Uraian lengkap biaya-biaya dapat dilihat pada Bab IX tentang Alokasi Biaya dan Imbalan Jasa.

MANAJER INVESTASI



PT Sucorinvest Asset Management
Equity Tower Lt. 31
Jl. Jend. Sudirman Kav 52-53
Jakarta 12190
Telepon : (021) 299 60800
Faksimili : (021) 5797 3929

BANK KUSTODIAN



PT Bank HSBC Indonesia
HSBC Securities Services
World Trade Center 3 Lantai 8
Jl. Jend Sudirman Kav 29-31
Jakarta 12920
Telepon : (62-21) 5291-4901
Faksimili : (62-21) 2922 9696 /
2922 9697

PENTING: SEBELUM MEMUTUSKAN UNTUK MEMBELI UNIT PENYERTAAN REKSA DANA INI ANDA HARUS TERLEBIH DAHULU MEMPELAJARI ISI PROSPEKTUS INI KHUSUSNYA PADA BAGIAN MANAJER INVESTASI (BAB III), TUJUAN INVESTASI, KEBIJAKAN INVESTASI, PEMBatasan INVESTASI DAN KEBIJAKAN PEMBAGIAN HASIL INVESTASI (BAB V) DAN FAKTOR-FAKTOR RISIKO (BAB VIII).

MANAJER INVESTASI TELAH MEMPEROLEH IZIN DAN TERDAFTAR SEBAGAI MANAJER INVESTASI DI PASAR MODAL SERTA DALAM MELAKUKAN KEGIATAN USAHANYA MANAJER INVESTASI DIAWASI OLEH OTORITAS JASA KEUANGAN

OJK TIDAK MEMBERIKAN PERNYATAAN MENYETUJUI ATAU TIDAK MENYETUJUI EFEK INI, TIDAK JUGA MENYATAKAN KEBENARAN ATAU KECUKUPAN ISI PROSPEKTUS INI. SETIAP PERNYATAAN YANG BERTENTANGAN DENGAN HAL-HAL TERSEBUT ADALAH PERBUATAN MELANGGAR HUKUM.

Prospektus ini diperbaharui di Jakarta per tanggal 31 Maret 2021. Prospektus ini memuat Informasi per 31 Maret 2021. Prospektus ini memuat Ikhtisar Laporan Keuangan Singkat per tanggal 31 Desember 2020.

**BERLAKUNYA UNDANG-UNDANG NO. 21 TAHUN 2011
TENTANG OTORITAS JASA KEUANGAN
("UNDANG-UNDANG OJK")**

Dengan berlakunya Undang-undang OJK, sejak tanggal 31 Desember 2012 fungsi, tugas dan wewenang pengaturan kegiatan jasa keuangan di sektor Pasar Modal telah beralih dari BAPEPAM dan LK kepada OJK, sehingga semua rujukan kepada kewenangan BAPEPAM dan LK dalam peraturan perundang-undangan yang berlaku, menjadi kepada OJK.

UNTUK DIPERHATIKAN

SUCORINVEST EQUITY FUND tidak termasuk produk investasi dengan penjaminan. Sebelum membeli Unit Penyertaan SUCORINVEST EQUITY FUND, calon Pemegang Unit Penyertaan harus terlebih dahulu mempelajari dan memahami Prospektus dan dokumen penawaran lainnya. Isi dari Prospektus dan dokumen penawaran lainnya bukanlah suatu saran baik dari sisi bisnis, hukum, maupun perpajakan. Oleh karena itu, calon Pemegang Unit Penyertaan disarankan untuk meminta pertimbangan atau nasihat dari pihak-pihak yang kompeten sehubungan dengan investasi dalam SUCORINVEST EQUITY FUND. Calon Pemegang Unit Penyertaan harus menyadari bahwa terdapat kemungkinan Pemegang Unit Penyertaan SUCORINVEST EQUITY FUND akan menanggung risiko sehubungan dengan Unit Penyertaan SUCORINVEST EQUITY FUND yang dipegangnya. Sehubungan dengan kemungkinan adanya risiko tersebut, apabila dianggap perlu calon Pemegang Unit Penyertaan dapat meminta pendapat dari pihak-pihak yang berkompeten atas aspek bisnis, hukum, keuangan, perpajakan, maupun aspek lain yang relevan.

PT Sucorinvest Asset Management ("Manajer Investasi") akan selalu mentaati ketentuan peraturan yang berlaku di Indonesia, termasuk peraturan perundang-undangan yang berlaku di Indonesia sebagai hasil kerja sama antara Pemerintah Indonesia dengan pemerintah negara lain, maupun penerapan asas timbal balik (*reciprocal*) antara Pemerintah Indonesia dengan pemerintah negara lain, seperti namun tidak terbatas peraturan perundang-undangan mengenai anti pencucian uang, anti terorisme maupun perpajakan, yang pemberlakuannya mungkin mengharuskan Manajer Investasi untuk berbagi informasi, termasuk melaporkan dan memotong pajak yang terutang oleh calon Pemegang Unit Penyertaan yang wajib dipenuhi oleh Manajer Investasi dari waktu ke waktu kepada otoritas yang berwenang.

Manajer Investasi akan selalu menjaga kerahasiaan data nasabah dan wajib memenuhi ketentuan kerahasiaan nasabah yang berlaku di Indonesia. Dalam hal Manajer Investasi diwajibkan untuk memberikan data nasabah, data nasabah hanya akan disampaikan secara terbatas untuk data yang diminta oleh otoritas yang berwenang sesuai dengan ketentuan yang berlaku.

Investasi melalui reksa dana mengandung risiko. Calon Pemegang Unit Penyertaan wajib membaca dan memahami Prospektus sebelum memutuskan untuk berinvestasi melalui reksa dana. Kinerja masa lalu tidak mencerminkan kinerja masa datang. Reksa dana bukan merupakan produk perbankan dan reksa dana tidak dijamin oleh pihak manapun. PT Sucorinvest Asset Management terdaftar dan diawasi oleh Otoritas Jasa Keuangan, dan setiap penawaran produk dilakukan oleh petugas yang telah terdaftar dan diawasi oleh Otoritas Jasa Keuangan.

DAFTAR ISI

	halaman	
BAB I	ISTILAH DAN DEFINISI	1
BAB II	KETERANGAN MENGENAI SUCORINVEST EQUITY FUND	8
BAB III	MANAJER INVESTASI	11
BAB IV	BANK KUSTODIAN	13
BAB V	TUJUAN INVESTASI, KEBIJAKAN INVESTASI, PEMBatasan INVESTASI, DAN KEBIJAKAN PEMBAGIAN HASIL INVESTASI	14
BAB VI	METODE PENGHITUNGAN NILAI PASAR WAJAR EFEK DALAM PORTOFOLIO SUCORINVEST EQUITY FUND	17
BAB VII	PERPAJAKAN	19
BAB VIII	MANFAAT INVESTASI DAN FAKTOR RISIKO UTAMA	20
BAB IX	ALOKASI BIAYA DAN IMBALAN JASA	22
BAB X	HAK- HAK PEMEGANG UNIT PENYERTAAN	25
BAB XI	PEMBUBARAN DAN LIKUIDASI	27
BAB XII	PENDAPAT AKUNTAN TENTANG LAPORAN KEUANGAN TAHUNAN	30
BAB XIII	PERSYARATAN DAN TATA CARA PEMBELIAN UNIT PENYERTAAN	31
BAB XIV	PERSYARATAN DAN TATA CARA PENJUALAN KEMBALI (PELUNASAN) UNIT PENYERTAAN	35
BAB XV	PERSYARATAN DAN TATA CARA PENGALIHAN INVESTASI	38
BAB XVI	PENGALIHAN KEPEMILIKAN UNIT PENYERTAAN	41
BAB XVII	SKEMA PEMBELIAN DAN PENJUALAN KEMBALI UNIT PENYERTAAN SERTA PENGALIHAN INVESTASI	42
BAB XVIII	PENYELESAIAN PENGADUAN PEMEGANG UNIT PENYERTAAN	45
BAB XIX	PENYEBARLUASAN PROSPEKTUS DAN FORMULIR- FORMULIR BERKAITAN DENGAN PEMBELIAN UNIT PENYERTAAN	47

BAB I

ISTILAH DAN DEFINISI

1.1. AFILIASI

Afiliasi adalah:

- a. Hubungan keluarga karena perkawinan dan keturunan sampai derajat kedua, baik secara horizontal maupun vertikal;
- b. Hubungan antara 1 (satu) pihak dengan pegawai, Direktur, atau Komisaris dari pihak tersebut;
- c. Hubungan antara 2 (dua) perusahaan dimana terdapat 1 (satu) atau lebih anggota Direksi atau Dewan Komisaris yang sama;
- d. Hubungan antara perusahaan dengan suatu pihak, baik langsung maupun tidak langsung, mengendalikan atau dikendalikan oleh perusahaan tersebut;
- e. Hubungan antara 2 (dua) perusahaan yang dikendalikan baik langsung maupun tidak langsung oleh pihak yang sama; atau
- f. Hubungan antara perusahaan dan pemegang saham utama.

1.2. AGEN PENJUAL EFEK REKSA DANA

Agen Penjual Efek Reksa Dana adalah Agen Penjual Efek Reksa Dana sebagaimana dimaksud dalam Peraturan Otoritas Jasa Keuangan Nomor 39/POJK.04/2014 tanggal 30 Desember 2014 tentang Agen Penjual Efek Reksa Dana beserta penjelasannya dan perubahan-perubahannya serta penggantiannya yang mungkin ada di kemudian hari yang ditunjuk oleh Manajer Investasi untuk melakukan penjualan Unit Penyertaan SUCORINVEST EQUITY FUND.

1.3. BADAN PENGAWAS PASAR MODAL DAN LEMBAGA KEUANGAN (“BAPEPAM dan LK”)

BAPEPAM dan LK adalah lembaga yang melakukan pembinaan, pengaturan, dan pengawasan sehari-hari kegiatan Pasar Modal sebagaimana dimaksud dalam Undang-undang Pasar Modal.

Dengan berlakunya Undang-Undang OJK, sejak tanggal 31 Desember 2012 fungsi, tugas dan wewenang pengaturan kegiatan jasa keuangan di sektor Pasar Modal telah beralih dari BAPEPAM & LK kepada Otoritas Jasa Keuangan, sehingga semua rujukan kepada kewenangan BAPEPAM & LK sesuai dengan peraturan perundang-undangan yang berlaku menjadi kepada Otoritas Jasa Keuangan.

1.4. BANK KUSTODIAN

Bank Kustodian adalah bank umum yang telah mendapat persetujuan OJK untuk menyelenggarakan kegiatan usaha sebagai Kustodian, yaitu memberikan jasa penitipan Efek (termasuk Penitipan Kolektif atas Efek yang dimiliki bersama oleh lebih dari satu Pihak yang kepentingannya diwakili oleh Kustodian) dan harta lain yang berkaitan dengan Efek serta jasa lain, termasuk menerima dividen, bunga, dan hak-hak lain, menyelesaikan transaksi Efek, dan mewakili pemegang rekening yang menjadi nasabahnya. Dalam hal ini Bank Kustodian adalah PT Bank HSBC Indonesia.

1.5. BUKTI KEPEMILIKAN UNIT PENYERTAAN

Reksa Dana berbentuk Kontrak Investasi Kolektif menghimpun dana dengan menerbitkan Unit Penyertaan kepada Pemegang Unit Penyertaan. Unit Penyertaan adalah satuan ukuran yang menunjukkan bagian kepentingan setiap Pihak dalam portofolio investasi kolektif. Dengan demikian Unit Penyertaan merupakan bukti kepesertaan Pemegang Unit Penyertaan dalam Reksa Dana berbentuk Kontrak Investasi Kolektif. Manajer Investasi melalui Bank Kustodian akan menyediakan Surat Konfirmasi Transaksi Unit Penyertaan yang berisi jumlah Unit Penyertaan melalui fasilitas yang disediakan oleh penyedia jasa Sistem Pengelolaan Investasi Terpadu (S-Invest) yang dimiliki oleh masing-masing Pemegang Unit Penyertaan dan berlaku sebagai bukti kepemilikan Unit Penyertaan Reksa Dana.

1.6. EFEK

Efek adalah surat berharga, yaitu surat pengakuan utang, surat berharga komersial, saham, obligasi, tanda bukti utang, Unit Penyertaan Kontrak Investasi Kolektif, Kontrak berjangka atas Efek, dan setiap derivatif dari Efek.

Sesuai dengan POJK Tentang Reksa Dana Berbentuk Kontrak Investasi Kolektif, Reksa Dana berbentuk Kontrak Investasi Kolektif hanya dapat melakukan pembelian dan penjualan atas:

- a. Efek yang ditawarkan melalui Penawaran Umum dan/atau diperdagangkan di Bursa Efek baik di dalam maupun di luar negeri;
- b. Efek yang diterbitkan dan/atau dijamin oleh Pemerintah Republik Indonesia, dan/atau Efek yang diterbitkan oleh lembaga internasional dimana Pemerintah Republik Indonesia menjadi salah satu anggotanya;
- c. Efek Bersifat Utang atau Efek Syariah berpendapatan tetap yang ditawarkan tidak melalui Penawaran Umum dan telah mendapat peringkat dari Perusahaan Pemeringkat Efek;
- d. Efek Beragun Aset yang ditawarkan tidak melalui Penawaran Umum dan sudah mendapat peringkat dari Perusahaan Pemeringkat Efek;
- e. Efek pasar uang dalam negeri yang mempunyai jatuh tempo tidak lebih dari 1 (satu) tahun, baik dalam Rupiah maupun dalam mata uang asing.
- f. Unit Penyertaan Dana Investasi Real Estat berbentuk Kontrak Investasi Kolektif yang ditawarkan tidak melalui Penawaran umum;
- g. Efek derivatif; dan/atau
- h. Efek lainnya yang ditetapkan oleh OJK.

1.7. EFEKTIF

Efektif adalah terpenuhinya seluruh tata cara dan persyaratan Pernyataan Pendaftaran Dalam Rangka Penawaran Umum Reksa Dana Berbentuk Kontrak Investasi Kolektif yang ditetapkan dalam Undang-undang Pasar Modal dan POJK Tentang Reksa Dana Berbentuk Kontrak Investasi Kolektif. Surat pernyataan efektif Pernyataan Pendaftaran Dalam Rangka Penawaran Umum Reksa Dana Berbentuk Kontrak Investasi Kolektif akan dikeluarkan oleh OJK.

1.8. FORMULIR PEMBUKAAN REKENING

Formulir Pembukaan Rekening adalah formulir asli yang harus diisi dan ditandatangani oleh calon Pemegang Unit Penyertaan yang diperlukan dalam rangka penerapan Program APU dan PPT di Sektor Jasa Keuangan, yang berisikan data dan informasi mengenai profil risiko calon Pemegang Unit Penyertaan SUCORINVEST EQUITY FUND sebelum melakukan pembelian Unit Penyertaan SUCORINVEST EQUITY FUND yang pertama kali diterbitkan oleh Manajer Investasi dan/atau melalui Agen Penjual Efek Reksa Dana yang ditunjuk oleh Manajer Investasi (jika ada).

1.9. FORMULIR PEMESANAN PEMBELIAN UNIT PENYERTAAN

Formulir Pemesanan Pembelian Unit Penyertaan adalah formulir asli yang dipakai oleh calon Pemegang Unit Penyertaan untuk membeli Unit Penyertaan, yang kemudian diisi secara lengkap, ditandatangani dan diajukan oleh calon Pemegang Unit Penyertaan kepada Manajer Investasi dan/atau melalui Agen Penjual Efek Reksa Dana yang ditunjuk oleh Manajer Investasi (jika ada).

Formulir Pemesanan Pembelian Unit Penyertaan dapat juga berbentuk formulir elektronik menggunakan sistem elektronik yang disediakan oleh Manajer Investasi dan/atau Agen Penjual Efek Reksa Dana yang ditunjuk oleh Manajer Investasi (jika ada) di bawah koordinasi Manajer Investasi dengan memperhatikan ketentuan peraturan perundang-undangan yang berlaku mengenai informasi dan transaksi elektronik.

1.10. FORMULIR PENGALIHAN INVESTASI

Formulir Pengalihan Investasi adalah formulir asli yang dipakai oleh Pemegang Unit Penyertaan untuk mengalihkan investasi yang dimilikinya dalam SUCORINVEST EQUITY FUND ke Reksa Dana lainnya yang memiliki fasilitas pengalihan investasi, yang dikelola oleh Manajer Investasi, yang diisi secara lengkap, ditandatangani dan diajukan oleh Pemegang Unit Penyertaan kepada Manajer Investasi dan/atau Agen Penjual Efek Reksa Dana yang ditunjuk oleh Manajer Investasi (jika ada).

Formulir Pengalihan Investasi dapat juga berbentuk formulir elektronik menggunakan sistem elektronik yang disediakan oleh Manajer Investasi dan/atau Agen Penjual Efek Reksa Dana yang ditunjuk oleh Manajer Investasi (jika ada) di bawah koordinasi Manajer Investasi dengan memperhatikan ketentuan peraturan perundang-undangan yang berlaku mengenai informasi dan transaksi elektronik.

1.11. FORMULIR PENJUALAN KEMBALI UNIT PENYERTAAN

Formulir Penjualan Kembali Unit Penyertaan adalah formulir asli yang dipakai oleh Pemegang Unit Penyertaan untuk menjual kembali Unit Penyertaan yang dimilikinya yang diisi secara lengkap, ditandatangani dan diajukan oleh Pemegang Unit Penyertaan kepada Manajer Investasi dan/atau melalui Agen Penjual Efek Reksa Dana yang ditunjuk oleh Manajer Investasi (jika ada).

Formulir Penjualan Kembali Unit Penyertaan dapat juga berbentuk formulir elektronik menggunakan sistem elektronik yang disediakan oleh Manajer Investasi dan/atau Agen Penjual Efek Reksa Dana yang ditunjuk oleh Manajer Investasi (jika ada) di bawah koordinasi Manajer Investasi dengan memperhatikan ketentuan peraturan perundang-undangan yang berlaku mengenai informasi dan transaksi elektronik.

1.12. FORMULIR PROFIL CALON PEMEGANG UNIT PENYERTAAN

Formulir Profil Calon Pemegang Unit Penyertaan adalah formulir yang diterbitkan oleh Manajer Investasi dan sebagaimana disyaratkan dalam Peraturan BAPEPAM Nomor ID.D.2 yang merupakan Lampiran Keputusan Ketua BAPEPAM Nomor Kep-20/PM/2004 tanggal 29 April 2004 tentang Profil Pemodal Reksa Dana, yang harus diisi secara lengkap dan ditandatangani oleh calon Pemegang Unit Penyertaan yang diperlukan dalam rangka penerapan Program APU dan PPT di Sektor Jasa Keuangan, yang berisikan data dan informasi mengenai profil risiko calon Pemegang Unit Penyertaan SUCORINVEST EQUITY FUND sebelum melakukan pembelian Unit Penyertaan SUCORINVEST EQUITY FUND yang pertama kali di Manajer Investasi atau melalui Agen Penjual Efek Reksa Dana yang ditunjuk oleh Manajer Investasi (jika ada).

Formulir Profil Calon Pemegang Unit Penyertaan berisikan data dan informasi mengenai profil risiko Pemegang Unit Penyertaan SUCORINVEST EQUITY FUND sebelum melakukan pembelian Unit Penyertaan SUCORINVEST EQUITY FUND yang pertama kali melalui Manajer Investasi atau melalui Agen Penjual Efek Reksa Dana yang ditunjuk oleh Manajer Investasi (jika ada). Formulir Profil Calon Pemegang Unit Penyertaan - dapat juga berbentuk formulir elektronik menggunakan Sistem Elektronik yang disediakan oleh Manajer Investasi atau Agen Penjual Efek Reksa Dana yang ditunjuk oleh Manajer Investasi (jika ada) di bawah koordinasi Manajer Investasi dengan memperhatikan ketentuan peraturan perundang-undangan yang berlaku mengenai informasi dan transaksi elektronik.

1.13. HARI BURSA

Hari Bursa adalah hari diselenggarakannya perdagangan efek di Bursa Efek Indonesia, yaitu hari Senin sampai dengan hari Jumat, kecuali hari tersebut merupakan hari libur nasional atau dinyatakan sebagai hari libur oleh Bursa Efek Indonesia.

1.14. HARI KALENDER

Hari Kalender adalah semua hari dalam satu tahun sesuai dengan kalender gregorius tanpa terkecuali termasuk hari Minggu dan hari libur nasional yang ditetapkan oleh Pemerintah Negara Republik Indonesia.

1.15. HARI KERJA

Hari Kerja adalah hari kerja yang dimulai dari hari Senin sampai dengan hari Jumat, kecuali hari libur nasional dan hari libur khusus yang ditetapkan oleh Pemerintah Republik Indonesia.

1.16. KETENTUAN KERAHASIAAN DAN KEAMANAN DATA DAN/ ATAU INFORMASI PRIBADI KONSUMEN

Ketentuan Kerahasiaan Dan Keamanan Data Dan/ Atau Informasi Pribadi Konsumen adalah ketentuan-ketentuan mengenai kerahasiaan dan keamanan data dan/atau informasi pribadi konsumen sebagaimana diatur dalam POJK Tentang Perlindungan Konsumen dan Surat Edaran Otoritas Jasa Keuangan Nomor: 14/SEOJK.07/2014 tanggal 20 Agustus 2014 tentang Kerahasiaan Dan Keamanan Data Dan/Atau Informasi Pribadi Konsumen, beserta penjelasannya, dan perubahan-perubahannya dan penggantinya yang mungkin ada dikemudian hari.

1.17. KONTRAK INVESTASI KOLEKTIF

Kontrak Investasi Kolektif adalah kontrak antara Manajer Investasi dan Bank Kustodian yang mengikat Pemegang Unit Penyertaan, dimana Manajer Investasi diberi wewenang untuk mengelola portofolio investasi kolektif dan Bank Kustodian diberi wewenang untuk melaksanakan penitipan kolektif.

1.18. LAPORAN BULANAN

Laporan Bulanan adalah laporan SUCORINVEST EQUITY FUND yang akan disediakan oleh Bank Kustodian bagi Pemegang Unit Penyertaan melalui fasilitas yang disediakan oleh penyedia jasa Sistem Pengelolaan Investasi Terpadu (S-INVEST), selambat-lambatnya pada hari ke-12 (kedua belas) bulan berikutnya yang memuat sekurang-kurangnya (a) nama, alamat, judul rekening, dan nomor rekening dari Pemegang Unit Penyertaan, (b) Nilai Aktiva Bersih per Unit Penyertaan pada akhir bulan, (c) Jumlah Unit Penyertaan yang dimiliki oleh Pemegang Unit Penyertaan, (d) Total nilai Unit Penyertaan yang dimiliki oleh Pemegang Unit Penyertaan, (e) tanggal setiap pembagian uang tunai atau Unit Penyertaan (jika ada), (f) rincian dari portofolio yang dimiliki, (g) Informasi mengenai ada atau tidak mutasi (pembelian dan/atau penjualan kembali) atas Unit Penyertaan yang dimiliki oleh Pemegang Unit Penyertaan pada bulan sebelumnya. Apabila pada bulan sebelumnya terdapat mutasi (pembelian dan/atau penjualan kembali) atas jumlah Unit Penyertaan yang dimiliki oleh Pemegang Unit Penyertaan, maka Laporan Bulanan akan memuat tambahan informasi mengenai (a) jumlah Unit Penyertaan yang dimiliki pada awal periode, (b) tanggal, Nilai Aktiva Bersih dan jumlah Unit Penyertaan yang dibeli atau dilunasi pada setiap transaksi selama periode, dan (c) rincian status pajak dari penghasilan, jika terdapat penghasilan yang diperoleh Pemegang Unit Penyertaan selama periode tertentu dengan tetap memperhatikan kategori penghasilan dan beban (jika ada) sebagaimana dimaksud dalam peraturan mengenai laporan Reksa Dana yaitu Peraturan Otoritas Jasa Keuangan No. 56/POJK.04/2020 tentang Pelaporan dan Pedoman Akuntansi Reksa Dana tanggal 3 Desember 2020 ("POJK tentang Pelaporan dan Pedoman Akuntansi Reksa Dana") berikut penjelasan, perubahan maupun penggantinya yang mungkin ada dikemudian hari.

Manajer Investasi wajib memastikan bahwa pihaknya telah memperoleh persetujuan Pemegang Unit Penyertaan untuk SUCORINVEST EQUITY FUND untuk menyampaikan Laporan Bulanan melalui fasilitas yang disediakan oleh penyedia jasa Sistem Pengelolaan Investasi Terpadu (S-INVEST). Dalam hal Pemegang Unit Penyertaan meminta penyampaian Laporan Bulanan secara tercetak, Laporan Bulanan akan dicetak dan disampaikan oleh Bank Kustodian melalui jasa pengiriman antara lain kurir/pos.

1.19. LPHE (LEMBAGA PENILAIAN HARGA EFEK)

Pihak yang telah memperoleh izin usaha dari OJK untuk melakukan penilaian harga Efek dalam rangka menetapkan harga pasar wajar, sebagaimana dimaksud dalam Peraturan Nomor V.C.3 tentang Lembaga Penilaian Harga Efek.

1.20. MANAJER INVESTASI

Manajer Investasi adalah Pihak yang kegiatan usahanya mengelola Portofolio Efek untuk para nasabahnya atau mengelola portofolio investasi kolektif untuk sekelompok nasabah. Dalam hal ini Manajer Investasi adalah PT Sucorinvest Asset Management

1.21. METODE PENGHITUNGAN NILAI AKTIVA BERSIH (NAB)

Metode Penghitungan NAB adalah metode yang digunakan dalam menghitung Nilai Aktiva Bersih Reksa Dana sesuai dengan Peraturan BAPEPAM & LK No.IV.C.2. tentang Nilai Pasar Wajar Dari Efek Dalam Portofolio Reksa Dana yang merupakan Lampiran Keputusan Ketua BAPEPAM & LK Nomor KEP-367/BL/2012 tanggal 9 Juli 2012 ("Peraturan BAPEPAM & LK No. IV.C.2.") beserta peraturan pelaksanaan lainnya yang terkait seperti Surat Edaran Ketua Dewan Komisiner OJK.

1.22. NASABAH

Nasabah adalah pihak yang menggunakan jasa Penyedia Jasa Keuangan di Sektor Pasar Modal sebagaimana dimaksud dalam POJK Tentang Penerapan Program Anti Pencucian Uang Dan Pencegahan Pendanaan Terorisme Di Sektor Jasa Keuangan. Dalam Prospektus ini istilah Nasabah sesuai konteksnya berarti calon Pemegang Unit Penyertaan dan Pemegang Unit Penyertaan.

1.23. NILAI AKTIVA BERSIH (NAB)

NAB adalah nilai pasar yang wajar dari suatu Efek dan kekayaan lain dari Reksa Dana dikurangi seluruh kewajibannya.

NAB Reksa Dana dihitung dan diumumkan setiap Hari Bursa.

1.24. NILAI PASAR WAJAR

Nilai Pasar Wajar adalah nilai yang dapat diperoleh dari transaksi Efek yang dilakukan antar para pihak yang bebas bukan karena paksaan atau likuidasi.

Penghitungan Nilai Pasar Wajar dari suatu Efek dalam portofolio Reksa Dana harus dilakukan sesuai dengan Peraturan BAPEPAM dan LK Nomor IV.C.2.

1.25. OTORITAS JASA KEUANGAN (“OJK”)

OJK adalah lembaga yang independen dan bebas dari campur tangan pihak lain, yang mempunyai fungsi, tugas, dan wewenang pengaturan, pengawasan, pemeriksaan, dan penyidikan sebagaimana dimaksud dalam Undang-Undang OJK.

1.26. PENAWARAN UMUM

Penawaran Umum adalah kegiatan penawaran Efek yang dilakukan oleh Emiten untuk menjual Efek kepada masyarakat berdasarkan tata cara yang diatur dalam Undang-Undang Pasar Modal dan peraturan pelaksanaannya.

1.27. PENYEDIA JASA KEUANGAN DI SEKTOR PASAR MODAL

Penyedia Jasa Keuangan di Sektor Pasar Modal adalah Perusahaan Efek yang melakukan kegiatan usaha sebagai Penjamin Emisi Efek, Perantara Pedagang Efek, dan/atau Manajer Investasi, serta Bank Umum yang menjalankan fungsi Kustodian sebagaimana diatur dalam ketentuan peraturan perundang-undangan di bidang Pasar Modal. Dalam Prospektus ini istilah Penyedia Jasa Keuangan di Sektor Pasar Modal sesuai konteksnya berarti Manajer Investasi dan Bank Kustodian serta Agen Penjual Efek Reksa Dana yang ditunjuk oleh Manajer Investasi (jika ada).

1.28. PERIODE PENGUMUMAN NILAI AKTIVA BERSIH (NAB)

Periode Pengumuman Nilai Aktiva Bersih (NAB) adalah periode di mana Nilai Aktiva Bersih (NAB) SUCORINVEST EQUITY FUND diumumkan kepada masyarakat melalui paling kurang satu surat kabar harian berbahasa Indonesia yang berperedaran nasional paling lambat pada hari bursa berikutnya.

1.29. PERNYATAAN PENDAFTARAN

Pernyataan Pendaftaran adalah dokumen yang wajib disampaikan oleh Manajer Investasi kepada OJK dalam rangka Penawaran Umum Reksa Dana Berbentuk Kontrak Investasi Kolektif yang ditetapkan dalam Undang-undang Pasar Modal dan POJK Tentang Reksa Dana Berbentuk Kontrak Investasi Kolektif.

1.30. POJK TENTANG PERLINDUNGAN KONSUMEN

POJK Tentang Perlindungan Konsumen adalah Peraturan Otoritas Jasa Keuangan Nomor: 1/POJK.07/2013 tanggal 26 Juli 2013 tentang Perlindungan Konsumen Sektor Jasa Keuangan, beserta penjelasannya, dan perubahan-perubahannya dan penggantinya yang mungkin ada dikemudian hari.

1.31. POJK TENTANG LEMBAGA ALTERNATIF PENYELESAIAN SENGKETA DI SEKTOR JASA KEUANGAN

POJK Tentang Lembaga Alternatif Penyelesaian Sengketa di Sektor Jasa Keuangan adalah Peraturan Otoritas Jasa Keuangan Nomor: 61/POJK.07/2020 tanggal 14 Desember 2020 tentang Lembaga Alternatif Penyelesaian Sengketa di Sektor Jasa Keuangan, beserta penjelasannya, dan perubahan-perubahannya dan penggantinya yang mungkin ada dikemudian hari.

1.32. POJK TENTANG LAYANAN PENGADUAN KONSUMEN DI SEKTOR JASA KEUANGAN

POJK Tentang Layanan Pengaduan Konsumen di Sektor Jasa Keuangan adalah Peraturan Otoritas Jasa Keuangan Nomor 18/POJK.07/2018 tanggal 10 September 2018 tentang Layanan Pengaduan Konsumen di Sektor Jasa Keuangan, beserta penjelasannya, dan perubahan-perubahannya dan penggantinya yang mungkin ada dikemudian hari.

1.33. POJK TENTANG PENERAPAN PROGRAM ANTI PENCUCIAN UANG DAN PENCEGAHAN PENDANAAN TERORISME DI SEKTOR JASA KEUANGAN

POJK Tentang Penerapan Program Anti Pencucian Uang Dan Pencegahan Pendanaan Terorisme Di Sektor Jasa Keuangan Adalah Peraturan Otoritas Jasa Keuangan Nomor 12/POJK.01/2017 tanggal 16 Maret 2017 tentang Penerapan Program Anti Pencucian Uang dan Pencegahan Pendanaan Terorisme di Sektor Jasa Keuangan *jo*. Peraturan Otoritas Jasa Keuangan Nomor 23/POJK.01/2019 tanggal 18 September 2019 tentang Perubahan Atas Peraturan Otoritas Jasa Keuangan Nomor 12/POJK.01/2017 tanggal 16 Maret 2017 tentang Penerapan Program Anti Pencucian Uang dan Pencegahan Pendanaan Terorisme di Sektor Jasa Keuangan, beserta penjelasannya, dan perubahan-perubahannya dan penggantinya yang mungkin ada dikemudian hari.

1.34. POJK TENTANG PENYELENGGARAAN LAYANAN KONSUMEN DAN MASYARAKAT DI SEKTOR JASA KEUANGAN OLEH OTORITAS JASA KEUANGAN

POJK Tentang Penyelenggaraan Layanan Konsumen Dan Masyarakat Di Sektor Jasa Keuangan Oleh Otoritas Jasa Keuangan adalah Peraturan Otoritas Jasa Keuangan Nomor 31/POJK.04/2020 tanggal 22 April 2020 tentang Penyelenggaraan Layanan Konsumen dan Masyarakat di Sektor Jasa Keuangan oleh Otoritas Jasa Keuangan, beserta penjelasannya, dan perubahan-perubahannya dan penggantinya yang mungkin ada dikemudian hari.

1.35. POJK TENTANG REKSA DANA BERBENTUK KONTRAK INVESTASI KOLEKTIF

POJK Tentang Reksa Dana Berbentuk Kontrak Investasi Kolektif adalah Peraturan Otoritas Jasa Keuangan Nomor: 23/POJK.04/2016 tanggal 13 Juni 2016 tentang Reksa Dana Berbentuk Kontrak Investasi Kolektif *jo*. Peraturan Otoritas Jasa Keuangan No. 2/POJK.04/2020 tanggal 8 Januari 2020 tentang Perubahan Atas Peraturan Otoritas Jasa Keuangan No. 23/POJK.04/2016 tentang Reksa Dana Berbentuk Kontrak Investasi Kolektif dan perubahan-perubahannya dan penggantinya yang mungkin ada di kemudian hari.

1.36. PORTOFOLIO EFEK

Portofolio Efek adalah kumpulan Efek yang merupakan kekayaan SUCORINVEST EQUITY FUND.

1.37. PROGRAM APU DAN PPT DI SEKTOR JASA KEUANGAN

Program APU dan PPT di Sektor Jasa Keuangan adalah upaya pencegahan dan pemberantasan tindak pidana Pencucian Uang dan Pendanaan Terorisme sebagaimana dimaksud didalam POJK Tentang Penerapan Program Anti Pencucian Uang dan Pencegahan Pendanaan Terorisme di Sektor Jasa Keuangan.

1.38. PROSPEKTUS

Prospektus adalah setiap pernyataan yang dicetak atau informasi tertulis yang digunakan untuk Penawaran Umum Reksa Dana dengan tujuan calon Pemegang Unit Penyertaan membeli Unit Penyertaan Reksa Dana, kecuali pernyataan atau informasi yang berdasarkan peraturan OJK yang dinyatakan bukan sebagai Prospektus sebagaimana dimaksud dalam Peraturan Otoritas Jasa Keuangan No. 25/POJK.04/2020 tanggal 22 April 2020 tentang Pedoman Bentuk dan Isi Prospektus Dalam Rangka Penawaran Umum Reksa Dana, beserta penjelasannya, dan perubahan-perubahannya dan penggantinya yang mungkin ada dikemudian hari.

1.39. REKSA DANA

Reksa Dana adalah wadah yang dipergunakan untuk menghimpun dana dari masyarakat pemodal untuk selanjutnya diinvestasikan dalam Portofolio Efek oleh Manajer Investasi. Sesuai Undang-undang Pasar Modal, Reksa Dana dapat berbentuk: (i) Perseroan Tertutup atau Terbuka; atau (ii) Kontrak Investasi Kolektif. Bentuk hukum Reksa Dana yang ditawarkan dalam Prospektus ini adalah Kontrak Investasi Kolektif.

1.40. SURAT KONFIRMASI TRANSAKSI UNIT PENYERTAAN

Surat Konfirmasi Transaksi Unit Penyertaan Adalah surat yang mengkonfirmasi telah dilaksanakannya instruksi pembelian dan penjualan Kembali Unit Penyertaan oleh Pemegang Unit Penyertaan dan menunjukkan jumlah Unit Penyertaan SUCORINVEST EQUITY FUND yang dimiliki oleh Pemegang Unit Penyertaan. Surat Konfirmasi Transaksi Unit Penyertaan akan disediakan oleh Bank Kustodian bagi Pemegang Unit Penyertaan melalui fasilitas yang disediakan oleh penyedia jasa Sistem Pengelolaan Investasi Terpadu (S-INVEST), paling lambat 7 (tujuh) Hari Bursa setelah:

- (i) Aplikasi Pembelian Unit Penyertaan SUCORINVEST EQUITY FUND dari Pemegang Unit Penyertaan telah lengkap dan diterima dengan baik oleh Manajer Investasi atau Agen Penjual Efek Reksa Dana yang ditunjuk oleh Manajer Investasi (jika ada) (*in complete application*) dan pembayaran telah diterima dengan baik oleh Bank Kustodian (*in good fund*) dan Unit Penyertaan diterbitkan oleh Bank Kustodian sesuai ketentuan pemrosesan pembelian Unit Penyertaan yang ditetapkan dalam Prospektus ini;
- (ii) Aplikasi Penjualan kembali Unit Penyertaan SUCORINVEST EQUITY FUND dari Pemegang Unit Penyertaan telah lengkap dan diterima dengan baik oleh Manajer Investasi atau Agen Penjual Efek Reksa Dana yang ditunjuk oleh Manajer Investasi (jika ada) (*in complete application*);
- (iii) Aplikasi pengalihan investasi dalam SUCORINVEST EQUITY FUND dari Pemegang Unit Penyertaan telah lengkap dan diterima dengan baik oleh Manajer Investasi atau Agen Penjual Efek Reksa Dana yang ditunjuk oleh Manajer Investasi (jika ada) (*in complete application*).

Surat Konfirmasi Transaksi Unit Penyertaan merupakan surat atau bukti konfirmasi tertulis kepemilikan Unit Penyertaan.

Manajer Investasi wajib memastikan bahwa pihaknya telah memperoleh persetujuan Pemegang Unit Penyertaan untuk SUCORINVEST EQUITY FUND untuk menyampaikan Surat Konfirmasi Transaksi Unit Penyertaan melalui fasilitas yang disediakan oleh penyedia jasa Sistem Pengelolaan Investasi Terpadu (S-INVEST). Dalam hal Pemegang Unit Penyertaan meminta penyampaian Surat Konfirmasi Transaksi Unit Penyertaan secara tercetak, Surat Konfirmasi Transaksi Unit Penyertaan akan dicetak dan disampaikan oleh Bank Kustodian melalui jasa pengiriman antara lain kurir/pos.

1.41. UNDANG-UNDANG PASAR MODAL

Undang-Undang Pasar Modal adalah Undang-Undang Republik Indonesia Nomor 8 tahun 1995 tentang Pasar Modal beserta peraturan pelaksanaan dan seluruh perubahannya.

BAB II

KETERANGAN MENGENAI SUCORINVEST EQUITY FUND

2.1. PENDIRIAN SUCORINVEST EQUITY FUND

SUCORINVEST EQUITY FUND adalah Reksa Dana yang berbentuk Kontrak Investasi Kolektif yang dituangkan dalam akta KONTRAK INVESTASI KOLEKTIF SUCORINVEST EQUITY FUND No. 75 tanggal 15 Maret 2012, dibuat di hadapan Kumala Tjahjani Widodo, S.H., M.H., M.Kn., notaris di Jakarta, antara Manajer Investasi dengan Deutsche Bank A.G., Cabang Jakarta selaku bank kustodian *jis*. akta PENGGANTIAN BANK KUSTODIAN DAN PERUBAHAN I KONTRAK INVESTASI KOLEKTIF SUCORINVEST EQUITY FUND No. 98 tanggal 26 Nopember 2015, antara Manajer Investasi, Deutsche Bank A.G., Cabang Jakarta selaku bank kustodian awal dan PT Bank Negara Indonesia (Persero) Tbk selaku bank kustodian pengganti, akta PERUBAHAN II KONTRAK INVESTASI KOLEKTIF SUCORINVEST EQUITY FUND No. 61 tanggal 22 November 2017, akta PERUBAHAN III KONTRAK INVESTASI KOLEKTIF SUCORINVEST EQUITY FUND No. 14 tanggal 4 Juli 2018, ketiganya dibuat di hadapan Leolin Jayayanti, S.H., M.Kn., notaris di Jakarta, antara Manajer Investasi dengan PT Bank Negara Indonesia (Persero) Tbk selaku bank kustodian, dan akta PENGGANTIAN BANK KUSTODIAN DAN PERUBAHAN IV KONTRAK INVESTASI KOLEKTIF SUCORINVEST EQUITY FUND No.10 tanggal 16 Oktober 2019, dibuat di hadapan Siti Rumondang Bulan Lubis, SH., M.Kn , notaris di Kabupaten Tangerang, antara Manajer Investasi, PT Bank Negara Indonesia (Persero) Tbk selaku bank kustodian awal dan PT Bank HSBC Indonesia selaku Bank Kustodian.

SUCORINVEST EQUITY FUND telah mendapat surat pernyataan efektif dari OJK sesuai dengan Surat No. S-5148/BL/2012 tanggal 2 Mei 2012.

2.2. PENAWARAN UMUM

PT Sucorinvest Asset Management sebagai Manajer Investasi melakukan Penawaran Umum atas Unit Penyertaan SUCORINVEST EQUITY FUND secara terus menerus sampai dengan jumlah 10.000.000.000 (Sepuluh milyar) Unit Penyertaan.

Setiap Unit Penyertaan SUCORINVEST EQUITY FUND ditawarkan dengan harga sama dengan Nilai Aktiva Bersih awal yaitu sebesar Rp.1.000,- (seribu Rupiah) pada hari pertama Penawaran Umum. Selanjutnya harga pembelian setiap Unit Penyertaan SUCORINVEST EQUITY FUND ditetapkan berdasarkan Nilai Aktiva Bersih per Unit Penyertaan SUCORINVEST EQUITY FUND pada akhir Hari Bursa yang bersangkutan.

2.3. PENGELOLA REKSA DANA

PT. Sucorinvest Asset Management sebagai Manajer Investasi didukung oleh tenaga profesional yang terdiri dari Komite Investasi dan Tim Pengelola Investasi.

a. Komite Investasi

Komite Investasi akan mengarahkan dan mengawasi Tim Pengelola Investasi dalam menjalankan Kebijakan dan Strategi Investasi sehingga sesuai dengan tujuan investasi.

Komite Investasi terdiri dari:

▪ Johannes Susilo - Ketua Komite Investasi

Johannes Susilo lulus dari Andrews University, Michigan, Amerika Serikat dengan gelar Masters in Business Administration pada tahun 1982. Beliau bergabung dengan Sucorinvest pada tahun 2000 sebagai Penasihat Perusahaan dan telah menjadi Komisaris di Sucroinvest sejak tahun 2002. Beliau telah menjabat berbagai posisi termasuk sebagai Vice President Chase Manhattan Bank, dimana setelahnya pindah ke Bank Danamon sebagai Corporate Secretary di tahun 1989. Beliau kemudian menjadi Presiden Direktur PT Danamon Securities sebelum menjadi Presiden Direktur PT Asia Kapitalindo Securities hingga tahun 2000. Beliau saat ini menjabat sebagai Komisaris Utama PT Sucorinvest Asset Management.

▪ Wuddy Warsono, CFA - Anggota Komite Investasi

Wuddy Warsono mendapatkan gelar Bachelor of Commerce dari Universitas Widya Mandala, Indonesia dan melanjutkan pendidikannya ke Lanchester University, United Kingdom mendapatkan gelar M.Sc untuk bidang *Finance, Distinction*. Saat ini beliau menjabat sebagai Komisaris PT Sucor Sekuritas, sebelumnya beliau berkarir di Morgan Stanley, Merrill Lynch, Citi Group, Nomura dan Kvarner. Selama 10

(sepuluh) tahun terakhir beliau bekerja di CLSA menjabat sebagai *Country Head* hingga tahun 2014. Beliau merupakan pemegang sertifikasi Chartered Financial Analyst (CFA).

▪ **Yenny Siahaan - Anggota Komite Investasi**

Yenny Siahaan mendapat gelar Sarjana Hukum dari Universitas Indonesia pada tahun 1998. Beliau telah memiliki pengalaman di industri asset management di Indonesia selama lebih dari 15 tahun. Saat ini beliau menjabat sebagai Direktur Operasional PT Sucorinvest Asst Management, pernah bekerja di PT Schroder Investment Management Indonesia selama lebih dari 11 tahun di bagian *Portfolio Services dan Legal*. Beliau lalu menjadi *Head of Risk Management and Compliance* di PT FWD Asset Management (d/h PT First State Investments Indonesia). Yang bersangkutan adalah pemegang izin Wakil Manajer Investasi berdasarkan Keputusan Dewan Komisiner Otoritas Jasa Keuangan Nomor Kep-16/PM.211/WMI/2014 tanggal 10 Februari 2014 yang terakhir diperpanjang berdasarkan Keputusan Dewan Komisiner Otoritas Jasa Keuangan No. KEP-178/PM.211/PJ-WMI/2018 tanggal 5 November 2018 dan pemegang izin Advokat Indonesia dari Perhimpunan Advokat Indonesia (PERADI) dengan Nomor Induk Advokat: 15.03051.

b. Tim Pengelola Investasi

Tim Pengelola Investasi bertugas sebagai pelaksana harian atas kebijaksanaan, strategi dan eksekusi investasi yang telah diformulasikan bersama dengan Komite Investasi.

Tim Pengelola Investasi terdiri dari:

▪ **Jemmy Paul Wawointana, Ketua Tim Pengelola Investasi**

Jemmy Paul Wawointana lulusan Fakultas Ekonomi Universitas Klabat, Manado jurusan Akuntansi. Berkiprah di Pasar Modal dimulai dari PT Lotus Andalan Sekuritas (d/h PT Lautandhana Securindo) sebagai *Research Analyst*. Setelah itu berkarir di industri manufaktur dan menjabat sebagai Finance Manager di PT D&D General, sebuah holding company. Posisi terakhir sebelum bergabung dengan PT Sucorinvest Asset Management adalah *Head of Research* di PT Waterfront Sekuritas Indonesia. Memiliki izin perorangan dari otoritas Pasar Modal sebagai Wakil Manajer Investasi berdasarkan Keputusan Ketua BAPEPAM dan LK Nomor Kep-124/BL/WMI/2011 tanggal 30 Desember 2011 yang terakhir diperpanjang berdasarkan Keputusan Dewan Komisiner Otoritas Jasa Keuangan No. KEP-177/PM.211/PJ-WMI/2018 tanggal 5 November 2018, dan izin perorangan dari otoritas Pasar Modal sebagai Wakil Perantara Pedagang Efek berdasarkan Keputusan Ketua BAPEPAM dan LK Nomor Kep-397/BL/WPPE/2011 tanggal 30 Desember 2011 yang terakhir diperpanjang berdasarkan keputusan Dewan Komisiner Otoritas Jasa Keuangan No. Kep-427/PM.212/PJ-WPPE/2020, Tanggal 20 Mei 2020.

▪ **Michele Gabriela, Anggota Tim Pengelola Investasi**

Michele Gabriela memiliki izin Wakil Manajer Investasi dari otoritas Pasar Modal berdasarkan keputusan Dewan Komisiner Otoritas Jasa Keuangan Nomor Kep-182/PM.211 /WMI/2015 tanggal 12 November 2015 yang telah diperpanjang berdasarkan Keputusan Dewan Komisiner Otoritas Jasa Keuangan No. KEP-106/PM.21/PJ-WMI/2017 tanggal 13 November 2017. Saat ini yang bersangkutan menjabat sebagai *Portfolio Manager*. Lulusan Fakultas Ekonomi Universitas Pelita Harapan, sebelum bergabung dengan PT Sucorinvest Asset Management, yang bersangkutan adalah Equity Analyst di PT Trimegah Sekuritas Indonesia Tbk dan PT Sucor Sekuritas (d/h PT. Sucorinvest Central Gani).

▪ **Billy Budiman, Anggota Tim Pengelola Investasi**

Lulusan Fakultas Ekonomi Universitas Multimedia Nusantara. Memulai karir di pasar modal pada tahun 2010 di PT Batavia Prosperindo Sekuritas sebagai *Head of Technical Analyst* dan posisi terakhir sebagai *Vice President Relationship Manager* pada tahun 2013. Setelah itu melanjutkan karir di PT RHB Sekuritas Indonesia sebagai *Vice President Equity Sales* sebelum akhirnya bergabung dengan PT Sucorinvest Asset Management di tahun 2016. Memiliki izin perseorangan dari sebagai Wakil Manajer Investasi berdasarkan Keputusan Ketua BAPEPAM dan LK Nomor Kep-3/PM.211/WMI/2016 tanggal 6 Januari 2016 yang terakhir diperpanjang berdasarkan Keputusan Dewan Komisiner Otoritas Jasa Keuangan No. KEP-119/PM.211/PJ-WMI/2017 tanggal 20 Desember 2017 dan izin perorangan dari otoritas Pasar Modal sebagai Wakil Perantara Pedagang Efek berdasarkan Keputusan Ketua Bapepam dan LK Nomor Kep-410/PM.212/WPPE/2014 yang terakhir diperpanjang berdasarkan Keputusan Dewan Komisiner Otoritas Jasa Keuangan No. Kep-805/PM.212/PJ-WPPE/2020 tanggal 28 Juli 2020. Telah mendapatkan gelar profesi *Certified Securities Analyst (CSA)* dari Asosiasi Analisis Efek Indonesia,

Certified Risk Professional (CRP) dari Asosiasi Profesi Pasar Modal Indonesia, dan *Professional Financial Modeller (PFM)* dari International Financial Modelling Institute.

2.4 IKHTISAR LAPORAN KEUANGAN SINGKAT SUCORINVEST EQUITY FUND

Berikut adalah Ikhtisar Laporan Keuangan SUCORINVEST EQUITY FUND yang telah diperiksa oleh Kantor Akuntan Publik.

	Periode dari tanggal 1 Januari 2020 s/d tanggal 31 Desember 2020	Periode 12 bulan terakhir dari 31 Desember 2020	Periode 36 bulan terakhir dari tanggal 31 Desember 2020	Periode 60 bulan terakhir dari tanggal 31 Desember 2020	3 tahun kalender terakhir		
					2020	2019	2018
TOTAL HASIL INVESTASI (%)	7.52%	7.52%	14.31%	52.58%	7.52%	6.32%	5.40%
HASIL INVESTASI SETELAH MEMPERHITUNGKAN BIAYA PEMASARAN (%)	4.88%	4.88%	11.50%	48.84%	4.88%	3.71%	3.83%
BIAYA OPERASI (%)	3.85%	3.85%	10.96%	17.81%	3.85%	4.38%	5.57%
PERPUTARAN PORTOFOLIO	1 : 1.69	1 : 1.69	1 : 3.83	1 : 6.26	1 : 1.69	1 : 1.29	1 : 1.47
PERSENTASE PENGHASILAN KENA PAJAK (%)	2.45%	2.45%	28.07%	23.81%	2.45%	80.38%	141.67%

BAB III MANAJER INVESTASI

3.1. RIWAYAT SINGKAT MANAJER INVESTASI

PT Sucorinvest Asset Management (selanjutnya disebut “Manajer Investasi”) berkedudukan di Jakarta Selatan, didirikan pada tahun 1997 dengan nama PT Gani Aset Manajemen berdasarkan Akta No. 70 tanggal 12 Agustus 1997, dibuat di hadapan Teddy Anwar SH, Notaris di Jakarta dan telah disahkan oleh Menteri Kehakiman Republik Indonesia dengan Surat Keputusan No. C2-10.933.HT.01.01.TH97 tanggal 21 Oktober 1997 sekaligus memperoleh status sebagai badan hukum serta telah diumumkan dalam Berita Negara Republik Indonesia No. 66 tanggal 16 Agustus 1999 tambahan No.4997. Sejak pendiriannya, Anggaran Dasar Perseroan mengalami beberapa kali perubahan dan telah diubah seluruhnya dalam rangka penyesuaian Undang-Undang Republik Indonesia No. 40 Tahun 2007 Tentang Perseroan Terbatas sebagaimana ternyata dalam Akta No. 26 tanggal 20 Januari 2009, dibuat di hadapan Teddy Anwar SH, Notaris di Jakarta yang telah mendapatkan persetujuan Menteri Hukum dan Hak Asasi Manusia Republik Indonesia berdasarkan Surat Keputusan No. AHU-16904.AH.01.02.Tahun 2009 tanggal 27 April 2009.

Kemudian Anggaran Dasar Manajer Investasi diubah berdasarkan akta Pernyataan Keputusan Rapat PT Gani Aset Manajemen No. 23 tanggal 13 Mei 2009, dibuat di hadapan Teddy Anwar, SH., SpN., notaris di Jakarta yang telah mendapat persetujuan dari Menteri Hukum dan Hak Asasi Manusia Republik Indonesia dengan Surat Keputusan No. AHU-27572.AH.01.02.Tahun 2009 tanggal 22 Juni 2009.

Kemudian, pada tahun 2011, nama PT Gani Aset Manajemen diubah menjadi PT Sucorinvest Asset Management berdasarkan akta Pernyataan Keputusan Para Pemegang Saham PT Gani Aset Manajemen No. 44 tanggal 23 Mei 2011, dibuat di hadapan Benny Kristianto SH, Notaris di Jakarta, yang telah mendapat persetujuan dari Menteri Hukum dan Hak Asasi Manusia Republik Indonesia dengan Surat Keputusan No. AHU-30021.AH.01.02.Tahun 2011 tanggal 15 Juni 2011.

Perubahan Pemegang Saham dan susunan anggota Direksi Manajer Investasi yang berlaku, termaktub dalam akta No. 03 tanggal 1 Oktober 2018, dibuat di hadapan Leolin Jayayanti, S.H., M.Kn., notaris di Jakarta, yang telah diterima dan dicatatkan dalam *database* Sistem Administrasi Badan Hukum Kementerian Hukum dan Hak Asasi Manusia Republik Indonesia dengan Surat No. AHU-AH.01.03-0248357 tanggal 2 Oktober 2018.

Adapun susunan Dewan Komisaris Manajer Investasi yang berlaku termaktub dalam akta No. 02 tanggal 1 Februari 2021, dibuat di hadapan Leolin Jayayanti, S.H., M.Kn., notaris di Jakarta, yang telah Diterima dan dicatatkan dalam *database* Sistem Administrasi Badan Hukum Kementerian Hukum dan Hak Asasi Manusia Republik Indonesia dengan Surat No. AHU-AH.01.03-0063685 tanggal 1 Februari 2021.

Manajer Investasi telah memperoleh izin usaha dari otoritas Pasar Modal sebagai Manajer Investasi berdasarkan Surat Keputusan Ketua BAPEPAM Nomor: Kep-01/PM/MI/1999 tertanggal 1 Juni 1999, dan dalam menjalankan usahanya telah dilengkapi dengan perijinan-perijinan yang disyaratkan oleh peraturan perundang-undangan yang berlaku.

Susunan Anggota Direksi dan Dewan Komisaris Manajer Investasi:

Susunan anggota Direksi dan Dewan Komisaris PT Sucorinvest Asset Management pada saat Prospektus ini diperbaharui adalah sebagai berikut:

Direksi

Direktur Utama : Jemmy Paul Wawointana
Direktur : Yenny Siahaan

Dewan Komisaris

Komisaris Utama : Johannes Susilo
Komisaris Independen : Rusli Sutanto

3.2. PENGALAMAN MANAJER INVESTASI

PT Sucorinvest Asset Management merupakan perusahaan manajer investasi yang ditunjang oleh para direksi dan stafnya yang memiliki pengalaman dalam industri Pasar Modal. PT Sucorinvest Asset Management memiliki pengalaman dalam mengelola Reksa Dana konvensional dan Reksa Dana terstruktur (Reksa Dana Terproteksi), serta Reksa Dana Penyertaan Terbatas. Dana kelolaan PT Sucorinvest Asset Management per 31 Maret 2021 adalah sebesar Rp 14,959 triliun (empat belas triliun sembilan ratus lima puluh sembilan miliar Rupiah). Baik Komite Investasi maupun Tim Pengelola Investasi telah berpengalaman dalam berbagai transaksi dan aktivitas di pasar uang dan pasar modal. PT Sucorinvest Asset Management mempunyai potensi yang cukup besar dalam memberikan andil bagi perkembangan industri Pasar Modal di Indonesia.

3.3. PIHAK YANG TERAFILIASI DENGAN MANAJER INVESTASI

Pihak-pihak yang terafiliasi dengan Manajer Investasi adalah PT Sucor Sekuritas dan PT Sucor Investama.

BAB IV BANK KUSTODIAN

4.1. KETERANGAN SINGKAT MENGENAI BANK KUSTODIAN

PT Bank HSBC Indonesia (dahulu dikenal sebagai PT Bank Ekonomi Raharja) telah beroperasi di Indonesia sejak 1989 yang merupakan bagian dari HSBC Group dan telah memperoleh persetujuan untuk menjalankan kegiatan usaha sebagai Kustodian di bidang Pasar Modal dari Otoritas Jasa Keuangan (“OJK”) No. KEP-02/PM.2/2017 tertanggal 20 Januari 2017.

PT Bank HSBC Indonesia telah menerima pengalihan kedudukan, hak dan kewajiban sebagai Bank Kustodian dari The Hongkong and Shanghai Banking Corporation Limited, Cabang Jakarta yang merupakan kantor cabang bank asing yang telah beroperasi sebagai Bank Kustodian sejak tahun 1989 di Indonesia dan merupakan penyedia jasa kustodian dan *fund services* terdepan di dunia.

4.2. PENGALAMAN BANK KUSTODIAN

PT Bank HSBC Indonesia sebagai Bank Kustodian menyediakan jasa secara terpadu untuk para pemodal dalam dan luar negeri melalui tiga komponen bisnis yaitu: Direct Custody and Clearing dan Fund Services.

Didukung oleh staff-staff yang berdedikasi tinggi, standar pelayanan yang prima dan penggunaan sistem yang canggih, PT Bank HSBC Indonesia merupakan salah satu Bank Kustodian terbesar di Indonesia.

4.3. PIHAK YANG TERAFILIASI DENGAN BANK KUSTODIAN

Pihak-pihak yang terafiliasi dengan Bank Kustodian adalah PT HSBC Sekuritas Indonesia.

BAB V
TUJUAN INVESTASI, KEBIJAKAN INVESTASI, PEMBATASAN INVESTASI,
DAN KEBIJAKAN PEMBAGIAN HASIL INVESTASI

Dengan memperhatikan peraturan perundangan yang berlaku, dan ketentuan-ketentuan lain dalam Kontrak Investasi Kolektif SUCORINVEST EQUITY FUND, maka Tujuan Investasi, Kebijakan Investasi, Pembatasan Investasi, dan Kebijakan Pembagian Hasil Investasi SUCORINVEST EQUITY FUND adalah sebagai berikut:

5.1. TUJUAN INVESTASI

SUCORINVEST EQUITY FUND bertujuan untuk memberikan apresiasi modal dan tingkat keuntungan yang optimal dalam jangka panjang dengan cara mengkapitalisasi pertumbuhan pasar modal Indonesia.

5.2. KEBIJAKAN INVESTASI

SUCORINVEST EQUITY FUND melakukan investasi dengan komposisi portofolio investasi:

- (i). Minimum 80% (delapan puluh per seratus) dan maksimum sebesar 100% (seratus per seratus) pada Efek Bersifat Ekuitas Badan Hukum Indonesia yang tercatat pada Bursa Efek di Indonesia, yang mana minimum 60% dari keseluruhan Efek Bersifat Ekuitas tersebut diatas akan diinvestasikan pada saham-saham LQ 45.
- (ii). Minimum sebesar 0% (nol per seratus) dan maksimum sebesar 20% (dua puluh per seratus) pada Instrumen Pasar Uang yang mempunyai jatuh tempo kurang dari 1 (satu) tahun yang diterbitkan berdasarkan peraturan perundang-undangan yang berlaku di Indonesia.

Manajer Investasi akan selalu menyesuaikan kebijakan investasi tersebut di atas dengan Peraturan OJK yang berlaku dan kebijakan-kebijakan yang dikeluarkan oleh OJK.

Manajer Investasi dapat mengalokasikan kekayaan SUCORINVEST EQUITY FUND pada kas hanya dalam rangka pengelolaan risiko investasi portofolio yang bersifat sementara, penyelesaian transaksi Efek, pemenuhan kewajiban pembayaran kepada Pemegang Unit Penyertaan dan biaya-biaya SUCORINVEST EQUITY FUND serta mengantisipasi kebutuhan likuiditas lainnya berdasarkan Kontrak ini.

Kebijakan investasi sebagaimana disebutkan di atas wajib telah dipenuhi oleh Manajer Investasi paling lambat dalam waktu 150 (seratus lima puluh) Hari Bursa setelah tanggal diperolehnya pernyataan efektif atas SUCORINVEST EQUITY FUND dari OJK.

Manajer Investasi dilarang melakukan perubahan atas kebijakan investasi SUCORINVEST EQUITY FUND tersebut di atas, kecuali dalam rangka:

- a. Penyesuaian terhadap peraturan baru dan/atau perubahan terhadap peraturan perundang-undangan; dan/atau
- b. Penyesuaian terhadap kondisi tertentu yang ditetapkan oleh OJK.

5.3. PEMBATASAN INVESTASI

Sesuai dengan POJK Tentang Reksa Dana Berbentuk Kontrak Investasi Kolektif dalam melaksanakan pengelolaan SUCORINVEST EQUITY FUND, Manajer Investasi dilarang melakukan tindakan yang dapat menyebabkan SUCORINVEST EQUITY FUND:

- a. memiliki Efek yang diperdagangkan di Bursa Efek luar negeri yang informasinya tidak dapat diakses dari Indonesia melalui media massa atau situs web;
- b. memiliki Efek yang diterbitkan oleh 1 (satu) perusahaan berbadan hukum Indonesia atau berbadan hukum asing yang diperdagangkan di Bursa Efek luar negeri lebih dari 5% (lima persen) dari modal disetor perusahaan dimaksud atau lebih dari 10% (sepuluh persen) dari Nilai Aktiva Bersih SUCORINVEST EQUITY FUND pada setiap saat;
- c. memiliki Efek bersifat ekuitas yang diterbitkan oleh perusahaan yang telah mencatatkan Efek-nya pada Bursa Efek di Indonesia lebih dari 5% (lima persen) dari modal disetor perusahaan dimaksud;
- d. memiliki Efek yang diterbitkan oleh 1 (satu) Pihak lebih dari 10% (sepuluh persen) dari Nilai Aktiva Bersih SUCORINVEST EQUITY FUND pada setiap saat, kecuali:
 1. Sertifikat Bank Indonesia;
 2. Efek yang diterbitkan dan/atau dijamin oleh Pemerintah Republik Indonesia; dan/atau

3. Efek yang diterbitkan oleh lembaga keuangan internasional dimana Pemerintah Republik Indonesia menjadi salah satu anggotanya;
- e. memiliki efek derivatif:
 1. yang ditransaksikan di luar Bursa Efek dengan 1 (satu) pihak Lembaga Jasa Keuangan dengan nilai eksposur lebih dari 10% (sepuluh persen) dari Nilai Aktiva Bersih SUCORINVEST EQUITY FUND pada setiap saat; dan
 2. dengan nilai eksposur global bersih lebih dari 20% (dua puluh persen) dari Nilai Aktiva Bersih SUCORINVEST EQUITY FUND pada setiap saat;
- f. memiliki Efek Beragun Aset yang ditawarkan melalui Penawaran Umum lebih dari 20% (dua puluh persen) dari Nilai Aktiva Bersih SUCORINVEST EQUITY FUND pada setiap saat dengan ketentuan setiap seri Efek Beragun Aset tidak lebih dari 10% (sepuluh persen) dari Nilai Aktiva Bersih SUCORINVEST EQUITY FUND pada setiap saat;
- g. memiliki Efek Bersifat Utang, Efek Syariah Berpendapatan Tetap, Efek Beragun Aset, dan/atau Unit Penyertaan Dana Investasi Real Estat yang ditawarkan tidak melalui Penawaran Umum yang diterbitkan oleh 1 (satu) Pihak lebih dari 5% (lima persen) dari Nilai Aktiva Bersih SUCORINVEST EQUITY FUND pada setiap saat atau secara keseluruhan lebih dari 15% (lima belas persen) dari Nilai Aktiva Bersih SUCORINVEST EQUITY FUND pada setiap saat. Larangan ini tidak berlaku bagi Efek Bersifat Utang yang diterbitkan oleh Pemerintah Republik Indonesia dan/atau Pemerintah Daerah;
- h. memiliki Unit Penyertaan suatu Dana Investasi Real Estat berbentuk Kontrak Investasi Kolektif yang ditawarkan melalui Penawaran Umum lebih dari 20% (dua puluh persen) dari Nilai Aktiva Bersih SUCORINVEST EQUITY FUND pada setiap saat dengan ketentuan setiap Dana Investasi Real Estat tidak lebih dari 10% (sepuluh persen) dari Nilai Aktiva Bersih SUCORINVEST EQUITY FUND pada setiap saat;
- i. memiliki Unit Penyertaan Dana Investasi Real Estat berbentuk Kontrak Investasi Kolektif, jika Dana Investasi Real Estat berbentuk Kontrak Investasi Kolektif tersebut dan SUCORINVEST EQUITY FUND dikelola oleh Manajer Investasi;
- j. memiliki Portofolio Efek berupa Efek yang diterbitkan oleh Pihak yang terafiliasi dengan Manajer Investasi lebih dari 20% (dua puluh persen) dari Nilai Aktiva Bersih SUCORINVEST EQUITY FUND pada setiap saat, kecuali hubungan Afiliasi yang terjadi karena kepemilikan atau penyertaan modal Pemerintah Republik Indonesia;
- k. memiliki Efek yang diterbitkan oleh Pemegang Unit Penyertaan dan/atau Pihak terafiliasi dari Pemegang Unit Penyertaan berdasarkan komitmen yang telah disepakati oleh Manajer Investasi dengan Pemegang Unit Penyertaan dan/atau Pihak terafiliasi dari Pemegang Unit Penyertaan;
- l. membeli Efek dari calon atau Pemegang Unit Penyertaan dan/atau Pihak terafiliasi dari calon atau Pemegang Unit Penyertaan;
- m. terlibat dalam kegiatan selain dari investasi, investasi kembali, atau perdagangan Efek sebagaimana dimaksud dalam POJK Tentang Reksa Dana Berbentuk Kontrak Investasi Kolektif;
- n. terlibat dalam penjualan Efek yang belum dimiliki (*short sale*);
- o. terlibat dalam transaksi marjin;
- p. menerima pinjaman secara langsung termasuk melakukan penerbitan obligasi atau Efek Bersifat Utang lainnya, kecuali pinjaman jangka pendek dengan jangka waktu paling lama 1 (satu) bulan dalam rangka pemenuhan transaksi pembelian kembali dan/atau pelunasan paling banyak 10% (sepuluh persen) dari nilai portofolio SUCORINVEST EQUITY FUND pada saat terjadinya pinjaman;
- q. memberikan pinjaman secara langsung, kecuali pembelian obligasi, Efek Bersifat Utang lainnya, dan/atau penyimpanan dana di bank;
- r. membeli Efek yang sedang ditawarkan dalam Penawaran Umum, jika Penjamin Emisi Efek dari Penawaran Umum tersebut adalah Manajer Investasi atau Afiliasi dari Manajer Investasi, kecuali:
 1. Efek Bersifat Utang yang ditawarkan mendapat peringkat layak investasi; dan/atau
 2. terjadi kelebihan permintaan beli dari Efek yang ditawarkan;
 Larangan membeli Efek yang ditawarkan dalam Penawaran Umum dari pihak terafiliasi Manajer Investasi tidak berlaku jika hubungan Afiliasi tersebut terjadi karena kepemilikan atau penyertaan modal Pemerintah Republik Indonesia;
- s. terlibat dalam transaksi bersama atau kontrak bagi hasil dengan Manajer Investasi atau Afiliasi dari Manajer Investasi;
- t. membeli Efek Beragun Aset, jika:
 1. Efek Beragun Aset tersebut dikelola oleh Manajer Investasi; dan/atau
 2. Manajer Investasi terafiliasi dengan kreditur awal Efek Beragun Aset, kecuali hubungan Afiliasi tersebut terjadi karena kepemilikan atau penyertaan modal Pemerintah; dan
- u. terlibat dalam transaksi penjualan Efek dengan janji membeli kembali dan pembelian efek dengan janji menjual kembali.

Pembatasan tersebut di atas didasarkan pada peraturan yang berlaku saat Kontrak ini dibuat, yang mana dapat berubah sewaktu-waktu sesuai dengan kebijakan yang ditetapkan oleh Pemerintah di bidang Pasar Modal dan surat persetujuan lain yang dikeluarkan oleh OJK berkaitan dengan pengelolaan Reksa Dana berbentuk Kontrak Investasi Kolektif.

Dalam hal Manajer Investasi bermaksud membeli Efek yang diperdagangkan di Bursa Efek luar negeri, pelaksanaan pembelian Efek tersebut baru dapat dilaksanakan setelah tercapainya kesepakatan mengenai tata cara pembelian, penjualan, penyimpanan, pencatatan dan hal-hal lain sehubungan dengan pembelian Efek tersebut antara Manajer Investasi dan Bank Kustodian.

5.4. KEBIJAKAN PEMBAGIAN HASIL INVESTASI

Manajer Investasi menetapkan bahwa keuntungan yang diperoleh SUCORINVEST EQUITY FUND dari dana yang diinvestasikan, akan dibukukan kedalam portofolio SUCORINVEST EQUITY FUND sehingga selanjutnya akan meningkatkan Nilai Aktiva Bersihnya. Dengan tidak mengabaikan pencapaian tujuan investasi jangka panjang, Manajer Investasi dapat membagikan Hasil Investasi sesuai dengan kebijakan Manajer Investasi. Hasil Investasi tersebut dapat dikonversi menjadi Unit Penyertaan baru atau ditransfer ke rekening Pemegang Unit Penyertaan sesuai permintaan Pemegang Unit Penyertaan.

BAB VI
METODE PENGHITUNGAN NILAI PASAR WAJAR EFEK
DALAM PORTOFOLIO SUCORINVEST EQUITY FUND

Metode penghitungan nilai pasar wajar Efek dalam portofolio SUCORINVEST EQUITY FUND yang digunakan oleh Manajer Investasi adalah sesuai dengan Peraturan BAPEPAM dan LK Nomor IV.C.2 dan POJK Tentang Reksa Dana Berbentuk Kontrak Investasi Kolektif yang memuat antara lain ketentuan sebagai berikut :

1. Nilai Pasar Wajar dari Efek dalam portofolio Reksa Dana wajib dihitung dan disampaikan oleh Manajer Investasi kepada Bank Kustodian paling lambat pukul 17.00 WIB (tujuh belas Waktu Indonesia Barat) setiap Hari Bursa, dengan ketentuan sebagai berikut:
 - a. Penghitungan Nilai Pasar Wajar dari Efek yang aktif diperdagangkan di Bursa Efek menggunakan informasi harga perdagangan terakhir atas Efek tersebut di Bursa Efek;
 - b. Penghitungan Nilai Pasar Wajar dari:
 - 1) Efek yang diperdagangkan di luar Bursa Efek (*over the counter*);
 - 2) Efek yang tidak aktif diperdagangkan di Bursa Efek;
 - 3) Efek yang diperdagangkan dalam denominasi mata uang asing;
 - 4) Instrumen Pasar Uang dalam negeri, sebagaimana dimaksud dalam POJK Tentang Reksa Dana Berbentuk KIK;
 - 5) Efek lain yang transaksinya wajib dilaporkan kepada Penerima Laporan Transaksi Efek sebagaimana dimaksud dalam Peraturan OJK Nomor 22/POJK.04/2017 tanggal 21 Juni 2017 tentang Pelaporan Transaksi Efek;
 - 6) Efek lain yang berdasarkan Keputusan OJK dapat menjadi Portofolio Efek Reksa Dana; dan/atau
 - 7) Efek dari perusahaan yang dinyatakan pailit atau kemungkinan besar akan pailit, atau gagal membayar pokok utang atau bunga dari Efek tersebut, menggunakan harga pasar wajar yang ditetapkan oleh LPHE sebagai harga acuan bagi Manajer Investasi.
 - c. Dalam hal harga perdagangan terakhir Efek di Bursa Efek tidak mencerminkan Nilai Pasar Wajar pada saat itu, penghitungan Nilai Pasar Wajar dari Efek tersebut menggunakan harga pasar wajar yang ditetapkan oleh LPHE sebagai harga acuan bagi Manajer Investasi.
 - d. Dalam hal LPHE tidak mengeluarkan harga pasar wajar terhadap Efek sebagaimana dimaksud dalam angka 2 huruf b butir 1) sampai dengan butir 6), dan angka 2 huruf c dari Peraturan BAPEPAM dan LK No. IV.C.2, Manajer Investasi wajib menentukan Nilai Pasar Wajar dari Efek dengan itikad baik dan penuh tanggung jawab berdasarkan metode yang menggunakan asas konservatif dan diterapkan secara konsisten, dengan mempertimbangkan antara lain :
 - 1) harga perdagangan sebelumnya;
 - 2) harga perbandingan Efek sejenis; dan/atau
 - 3) kondisi fundamental dari penerbit Efek.
 - e. Dalam hal LPHE tidak mengeluarkan harga pasar wajar terhadap Efek dari perusahaan yang dinyatakan pailit atau kemungkinan besar akan pailit, atau gagal membayar pokok utang atau bunga dari Efek tersebut, sebagaimana dimaksud pada angka 2 huruf b butir 7 dari Peraturan BAPEPAM dan LK No. IV.C.2 ini, Manajer Investasi wajib menghitung Nilai Pasar Wajar dari Efek dengan itikad baik dan penuh tanggung jawab berdasarkan metode yang menggunakan asas konservatif dan diterapkan secara konsisten dengan mempertimbangkan:
 - 1) harga perdagangan terakhir Efek tersebut;
 - 2) kecenderungan harga Efek tersebut;
 - 3) tingkat bunga umum sejak perdagangan terakhir (jika berupa Efek Bersifat Utang);
 - 4) informasi material yang diumumkan mengenai Efek tersebut sejak perdagangan terakhir;
 - 5) perkiraan rasio pendapatan harga (*price earning ratio*), dibandingkan dengan rasio pendapatan harga untuk Efek sejenis (jika berupa saham);
 - 6) tingkat bunga pasar dari Efek sejenis pada saat tahun berjalan dengan peringkat kredit sejenis (jika berupa Efek Bersifat Utang); dan
 - 7) harga pasar terakhir dari Efek yang mendasari (jika berupa derivatif atas Efek).
 - f. Dalam hal Manajer Investasi menganggap bahwa harga pasar wajar yang ditetapkan LPHE tidak mencerminkan Nilai Pasar Wajar dari Efek dalam portofolio Reksa Dana yang wajib dibubarkan karena:

- 1) diperintahkan oleh OJK sesuai peraturan perundang-undangan di bidang Pasar Modal; dan/atau
- 2) total Nilai Aktiva Bersih kurang dari Rp 10.000.000.000,00 (sepuluh miliar rupiah) selama 120 (seratus dua puluh) Hari Bursa secara berturut-turut,

Manajer Investasi dapat menghitung sendiri Nilai Pasar Wajar dari Efek tersebut dengan itikad baik dan penuh tanggung jawab berdasarkan metode yang menggunakan asas konservatif dan diterapkan secara konsisten.

- g. Nilai Pasar Wajar dari Efek dalam portofolio Reksa Dana yang diperdagangkan dalam denominasi mata uang yang berbeda dengan denominasi mata uang Reksa Dana tersebut, wajib dihitung dengan menggunakan kurs tengah Bank Indonesia.
2. Penghitungan Nilai Aktiva Bersih Reksa Dana, wajib menggunakan Nilai Pasar Wajar dari Efek yang ditentukan oleh Manajer Investasi.
 3. Nilai Aktiva Bersih per Unit Penyertaan dihitung berdasarkan Nilai Aktiva Bersih per Unit Penyertaan pada akhir Hari Bursa yang bersangkutan, setelah penyelesaian pembukuan Reksa Dana dilaksanakan, tetapi tanpa memperhitungkan peningkatan atau penurunan kekayaan Reksa Dana karena permohonan pembelian dan/atau pelunasan yang diterima oleh Bank Kustodian pada hari yang sama.

*) LPHE (Lembaga Penilaian Harga Efek) adalah Pihak yang telah memperoleh izin usaha dari OJK untuk melakukan penilaian harga Efek dalam rangka menetapkan harga pasar wajar, sebagaimana dimaksud dalam Peraturan Nomor V.C.3 yang merupakan Lampiran Keputusan Ketua BAPEPAM & LK Nomor Kep-183/BL/2009 tanggal 30 Juni 2009 tentang Lembaga Penilaian Harga Efek.

Manajer Investasi dan Bank Kustodian akan memenuhi ketentuan dalam Peraturan BAPEPAM & LK Nomor IV.C.2 dan POJK Tentang Reksa Dana Berbentuk Kontrak Investasi Kolektif tersebut di atas, dengan tetap memperhatikan peraturan, kebijakan dan persetujuan OJK yang mungkin dikeluarkan atau diperoleh kemudian setelah dibuatnya Prospektus ini.

BAB VII
PERPAJAKAN

Berdasarkan Peraturan Perpajakan yang berlaku, penerapan Pajak Penghasilan (PPH) atas pendapatan Reksa Dana yang berbentuk Kontrak Investasi Kolektif, adalah sebagai berikut:

Uraian	Perlakuan PPh	DASAR HUKUM
a. Pembagian Uang Tunai (<i>dividen</i>)	PPH Tarif Umum	Pasal 4 (1) huruf g dan Pasal 23 UU PPh.
b. Bunga Obligasi	PPH Final*	Pasal 4 (2) dan Pasal 17 (7) UU PPh dan Pasal 1 angka 1 dan 2 PP No. 55 Tahun 2019
c. <i>Capital Gain</i> / Diskonto Obligasi	PPH Final*	Pasal 4 (2) dan Pasal 17 (7) UU PPh dan Pasal 1 angka 1 dan 2 PP No. 55 Tahun 2019
d. Bunga Deposito dan Diskonto Sertifikat Bank Indonesia	PPH Final (20%)	Pasal 4 (2) huruf a UU PPh, Pasal 2 PP Nomor 131 tahun 2000 dan Pasal 3 Keputusan Menteri Keuangan R.I. Nomor 51/KMK.04/2001
e. <i>Capital Gain</i> Saham di Bursa	PPH Final (0,1%)	Pasal 4 (2) huruf c UU PPh dan Pasal 1 (1) PP Nomor 41 Tahun 1994 jo. Pasal 1 PP Nomor 14 Tahun 1997
f. <i>Commercial Paper</i> dan Surat Utang lainnya	PPH Tarif Umum	Pasal 4 (1) UU PPh.
Bagian laba termasuk penjualan kembali (<i>redemption</i>) yang diterima atau diperoleh Pemegang Unit Penyertaan Kontrak Investasi Kolektif	Bukan objek PPh	Pasal 4 (3) huruf i, UU PPh

* Sesuai dengan Peraturan Pemerintah R.I. No. 55 Tahun 2019 ("PP No. 55 Tahun 2019"), besarnya Pajak Penghasilan (PPH) atas bunga dan/atau diskonto dari Obligasi yang diterima dan/atau diperoleh Wajib Pajak reksa dana dan Wajib Pajak dana investasi infrastruktur berbentuk kontrak investasi kolektif, dana investasi real estat berbentuk kontrak investasi kolektif, dan efek beragun aset berbentuk kontrak investasi kolektif yang terdaftar atau tercatat pada Otoritas Jasa Keuangan sebesar:

- (i) 5% (lima persen) sampai dengan tahun 2020; dan
- (ii) 10% (sepuluh persen) untuk tahun 2021 dan seterusnya.

Informasi perpajakan tersebut di atas dibuat oleh Manajer Investasi berdasarkan pengetahuan dan pengertian dari Manajer Investasi atas peraturan perpajakan yang ada sampai dengan Prospektus ini dibuat. Apabila di kemudian hari terdapat perubahan atau perbedaan interpretasi atas peraturan perpajakan yang berlaku, maka Manajer Investasi akan menyesuaikan informasi perpajakan di atas.

Bagi warga asing disarankan untuk berkonsultasi dengan penasihat perpajakan mengenai perlakuan pajak investasi sebelum membeli Unit Penyertaan SUCORINVEST EQUITY FUND.

Kewajiban mengenai pajak yang harus dibayar oleh Pemegang Unit Penyertaan merupakan kewajiban pribadi dari Pemegang Unit Penyertaan.

BAB VIII MANFAAT INVESTASI DAN FAKTOR RISIKO UTAMA

8.1 MANFAAT BAGI PEMEGANG UNIT PENYERTAAN SUCORINVEST EQUITY FUND

Pemegang Unit Penyertaan SUCORINVEST EQUITY FUND dapat memperoleh manfaat investasi sebagai berikut:

a. **Diversifikasi Portofolio**

Investasi dalam portofolio efek dengan diversifikasi yang baik akan memperkecil resiko yang timbul dan cara yang efektif untuk menghasilkan pertumbuhan nilai investasi dalam jangka panjang.

b. **Pengelolaan Profesional**

SUCORINVEST EQUITY FUND dikelola oleh Manajer Investasi yang profesional dan berpengalaman di bidang pasar modal dan dukungan Tim Pengelola Investasi yang memiliki keahlian di bidang pengelolaan dana dan akses informasi pasar modal yang baik.

c. **Kemudahan Investasi**

Pemodal tidak perlu lagi melakukan riset dan analisis investasi lainnya maupun berbagai pekerjaan administrasi yang berkaitan dengan pengambilan keputusan investasi setiap hari karena hal tersebut telah ditangani oleh Manajer Investasi.

d. **Kemudahan Penjualan Kembali**

Kemudahan Penjualan Kembali Unit Penyertaan oleh pemodal dan pembayaran hasil Penjualan Kembali selambat-lambatnya 7 (tujuh) hari kerja.

e. **Transparansi Informasi**

Perkembangan Nilai Aktiva Bersih (NAB) diumumkan setiap hari di surat kabar dengan sirkulasi nasional dan Manajer Investasi wajib menerbitkan laporan keuangan tahunan melalui pembaharuan prospektus.

8.2 FAKTOR – FAKTOR RISIKO UTAMA

Sedangkan risiko investasi dalam SUCORINVEST EQUITY FUND dapat disebabkan oleh beberapa faktor antara lain:

a. **Risiko Berkurangnya Nilai Unit Penyertaan**

Nilai setiap Unit Penyertaan SUCORINVEST EQUITY FUND dapat berubah akibat kenaikan atau penurunan Nilai Aktiva Bersih Reksa Dana yang bersangkutan. Terjadinya penurunan Nilai Aktiva Bersih setiap Unit Penyertaan dapat disebabkan antara lain oleh perubahan harga efek dan portofolio

b. **Risiko Perubahan Kondisi Ekonomi dan Politik di Dalam maupun di Luar Negeri**

Perubahan kondisi ekonomi di luar negeri sangat mempengaruhi kondisi perekonomian di Indonesia karena Indonesia menganut sistem perekonomian terbuka. Demikian pula halnya dengan perubahan kondisi ekonomi politik dunia yang juga mempengaruhi sistem politik di Indonesia. Selain itu perubahan kondisi ekonomi dan politik di Indonesia juga mempengaruhi kinerja perusahaan-perusahaan baik yang tercatat pada bursa efek maupun perusahaan yang menerbitkan instrumen pasar uang, yang pada akhirnya mempengaruhi nilai saham maupun efek pendapatan tetap yang diterbitkan perusahaan-perusahaan tersebut.

c. **Risiko Likuiditas**

Dalam hal terjadi tingkat penjualan kembali (*redemption*) oleh Pemegang Unit Penyertaan yang sangat tinggi dalam jangka waktu yang pendek, pembayaran tunai oleh Manajer Investasi dengan cara mencairkan portofolio SUCORINVEST EQUITY FUND dapat tertunda. Dalam kondisi luar biasa (*force majeure*) atau kejadian-kejadian (baik yang dapat maupun tidak dapat diperkirakan sebelumnya) di luar kekuasaan Manajer Investasi, penjualan kembali dapat pula dihentikan untuk sementara sesuai ketentuan dalam Kontrak Investasi Kolektif dan Peraturan OJK.

d. Risiko Perubahan Peraturan

Adanya perubahan peraturan perundang-undangan yang berlaku atau adanya kebijakan-kebijakan Pemerintah dapat mempengaruhi tingkat pengembalian dan hasil investasi yang akan diterima oleh SUCORINVEST EQUITY FUND. Perubahan peraturan Perundang-undangan dan kebijakan di bidang perpajakan dapat pula mengurangi penghasilan yang mungkin diperoleh Pemegang Unit Penyertaan.

e. Risiko Pembubaran dan Likuidasi

Dalam hal (i) diperintahkan oleh OJK; dan (ii) Nilai Aktiva Bersih SUCORINVEST EQUITY FUND menjadi kurang dari Rp 10.000.000.000,- (sepuluh miliar Rupiah) selama 120 (seratus dua puluh) Hari Bursa berturut-turut, maka sesuai dengan ketentuan Pasal 45 POJK Tentang Reksa Dana Berbentuk Kontrak Investasi Kolektif serta pasal 27.1 butir (ii) dan (iii) dari Kontrak Investasi Kolektif SUCORINVEST EQUITY FUND, Manajer Investasi akan melakukan pembubaran dan likuidasi, sehingga hal ini akan mempengaruhi hasil investasi SUCORINVEST EQUITY FUND.

BAB IX

ALOKASI BIAYA DAN IMBALAN JASA

Dalam pengelolaan SUCORINVEST EQUITY FUND terdapat biaya-biaya yang harus dikeluarkan oleh SUCORINVEST EQUITY FUND, Manajer Investasi maupun Pemegang Unit Penyertaan. Perincian biaya-biaya dan alokasinya adalah sebagai berikut :

9.1. BIAYA YANG MENJADI BEBAN SUCORINVEST EQUITY FUND

- a. Imbalan jasa Manajer Investasi SUCORINVEST EQUITY FUND adalah maksimum sebesar 3,5% (tiga koma lima perseratus) per tahun dihitung secara harian dari Nilai Aktiva Bersih SUCORINVEST EQUITY FUND berdasarkan 365 (tiga ratus enam puluh lima) Hari Kalender per tahun atau 366 (tiga ratus enam puluh enam) hari per tahun untuk tahun kabisat dan dibayarkan setiap akhir bulan;
- b. Imbalan jasa Bank Kustodian adalah maksimum sebesar 0,15% (nol koma lima belas perseratus) per tahun yang dihitung secara harian dari Nilai Aktiva Bersih SUCORINVEST EQUITY FUND berdasarkan 365 (tiga ratus enam puluh lima) Hari Kalender per tahun atau 366 (tiga ratus enam puluh enam) hari per tahun untuk tahun kabisat dan dibayarkan setiap akhir bulan;
- c. Biaya transaksi Efek dan registrasi Efek;
- d. Biaya pembaharuan Prospektus yaitu biaya pencetakan dan distribusi pembaharuan prospektus termasuk pembuatan dan pengiriman laporan keuangan tahunan yang disertai dengan laporan Akuntan yang terdaftar di OJK dengan pendapat yang lazim, kepada Pemegang Unit Penyertaan setelah SUCORINVEST EQUITY FUND mendapat pernyataan efektif dari OJK;
- e. Biaya pemasangan berita/pemberitahuan di surat kabar mengenai rencana perubahan Kontrak Investasi Kolektif dan atau prospektus (jika ada) dan perubahan Kontrak Investasi Kolektif yang berkaitan dengan kepentingan Pemegang Unit Penyertaan setelah SUCORINVEST EQUITY FUND dinyatakan efektif oleh OJK;
- f. Biaya-biaya atas jasa auditor yang memeriksa Laporan Keuangan Tahunan setelah pernyataan pendaftaran SUCORINVEST EQUITY FUND menjadi efektif;
- g. Pengeluaran pajak berkenaan dengan pembayaran imbalan jasa dan biaya-biaya di atas; dan
- h. Biaya-biaya yang dikenakan oleh penyedia jasa sistem pengelolaan investasi terpadu untuk pendaftaran dan penggunaan sistem terkait serta sistem dan/atau instrumen penunjang lainnya yang diwajibkan oleh peraturan perundangan dan/atau kebijakan OJK (jika ada).

9.2. BIAYA YANG MENJADI BEBAN MANAJER INVESTASI

- a. Biaya persiapan pembentukan SUCORINVEST EQUITY FUND yaitu biaya pembuatan Kontrak dan penerbitan dokumen-dokumen yang diperlukan termasuk imbalan jasa Akuntan, Konsultan Hukum dan Notaris;
- b. biaya administrasi pengelolaan portofolio SUCORINVEST EQUITY FUND yaitu biaya telepon faksimili, foto copy, dan transportasi;
- c. biaya pemasaran termasuk biaya pencetakan brosur, biaya promosi dan iklan SUCORINVEST EQUITY FUND;
- d. Imbalan jasa Konsultan Hukum, Akuntan, Notaris dan beban lain kepada pihak ketiga (jika ada) berkenaan dengan pembubaran dan likuidasi SUCORINVEST EQUITY FUND atas harta kekayaannya
- e. Biaya pencetakan dan distribusi Formulir Pembukaan Rekening, Formulir Pemesanan Pembelian Unit Penyertaan (jika ada), Formulir Penjualan Kembali Unit Penyertaan (jika ada) dan Formulir Pengalihan Investasi (jika ada); dan

9.3. BIAYA YANG MENJADI BEBAN PEMEGANG UNIT PENYERTAAN

- a. Biaya pembelian Unit Penyertaan (*subscription fee*) adalah maksimum sebesar 2% (dua persen) dari nilai transaksi pembelian Unit Penyertaan yang dikenakan pada saat Pemegang Unit Penyertaan melakukan pembelian Unit Penyertaan SUCORINVEST EQUITY FUND. Biaya pembelian Unit Penyertaan tersebut merupakan pendapatan bagi Manajer Investasi dan/atau Agen Penjual Efek Reksa Dana yang ditunjuk oleh Manajer Investasi (jika ada);
- b. Biaya pengalihan investasi (*switching fee*) adalah maksimum sebesar 0,5% (nol koma lima persen) dari nilai transaksi pengalihan investasi, yang dikenakan pada saat Pemegang Unit Penyertaan melakukan pengalihan investasi atas Unit Penyertaan yang dimilikinya dalam SUCORINVEST EQUITY FUND ke Reksa Dana lain yang memiliki fasilitas pengalihan investasi yang dikelola oleh Manajer Investasi. Biaya pengalihan investasi tersebut merupakan pendapatan bagi Manajer Investasi dan/atau Agen Penjual Efek Reksa Dana yang ditunjuk oleh Manajer Investasi (jika ada);
- c. Biaya penjualan kembali (*redemption fee*) adalah maksimum sebesar 1,5% (satu koma lima persen) dari nilai transaksi penjualan kembali Unit Penyertaan, yang dikenakan pada saat Pemegang Unit Penyertaan melakukan penjualan kembali Unit Penyertaan SUCORINVEST EQUITY FUND yang dimilikinya. Biaya penjualan kembali Unit Penyertaan tersebut merupakan pendapatan bagi Manajer Investasi dan/atau Agen Penjual Efek Reksa Dana yang ditunjuk oleh Manajer Investasi (jika ada);
- d. Semua biaya bank termasuk biaya pemindahbukuan/ transfer sehubungan dengan pembayaran penjualan dan pembelian kembali Unit Penyertaan, pengembalian sisa uang pembelian Unit Penyertaan yang ditolak, dan pembayaran hasil penjualan kembali Unit Penyertaan ke rekening Pemegang Unit Penyertaan (jika ada); dan
- e. Biaya penerbitan dan distribusi Laporan Bulanan dan Surat Konfirmasi Transaksi Unit Penyertaan yang timbul setelah SUCORINVEST EQUITY FUND dinyatakan Efektif oleh OJK, dalam hal Pemegang Unit Penyertaan meminta penyampaian Laporan Bulanan dan Surat Konfirmasi Transaksi Unit Penyertaan secara tercetak;
- f. Pajak-pajak yang berkenaan dengan Pemegang Unit Penyertaan dan biaya-biaya di atas (jika ada).

9.4. Biaya Konsultan Hukum, biaya Notaris dan atau biaya Akuntan setelah SUCORINVEST EQUITY FUND menjadi efektif menjadi beban Manajer Investasi, Bank Kustodian dan atau SUCORINVEST EQUITY FUND sesuai dengan pihak yang memperoleh manfaat atau yang melakukan kesalahan sehingga diperlukan jasa profesi dimaksud menjadi beban Manajer Investasi, Bank Kustodian dan atau SUCORINVEST EQUITY FUND sesuai dengan pihak yang memperoleh manfaat atau yang melakukan kesalahan sehingga diperlukan jasa profesi dimaksud.

9.5. ALOKASI BIAYA

JENIS BIAYA	BESAR BIAYA	KETERANGAN
Dibebankan kepada SUCORINVEST EQUITY FUND :		
a. Imbalan jasa Manajer Investasi	Maks. 3,5%	per tahun dihitung secara harian dari Nilai Aktiva Bersih SUCORINVEST EQUITY FUND berdasarkan 365 (tiga ratus enam puluh lima) Hari Kalender per tahun atau 366 (tiga ratus enam puluh enam) hari per tahun untuk tahun kabisat dan dibayarkan setiap bulan
b. Imbalan jasa Bank Kustodian	Maks. 0,15%	
Dibebankan kepada Pemegang Unit Penyertaan:		
a. Biaya pembelian Unit Penyertaan (<i>Subscription fee</i>)	Maks.2%	dari nilai transaksi pembelian Unit Penyertaan
b. Biaya penjualan kembali Unit Penyertaan (<i>Redemption</i>	Maks.1,5%	dari nilai transaksi penjualan kembali Unit Penyertaan

<i>Fee)</i>		dari nilai transaksi pengalihan investasi
c. Biaya pengalihan investasi (<i>switching fee</i>)	Maks.0,5%	Biaya pembelian dan penjualan kembali Unit Penyertaan serta pengalihan investasi tersebut merupakan pendapatan bagi Manajer Investasi dan/atau Agen Penjual Efek Reksa Dana yang ditunjuk oleh Manajer Investasi (jika ada).
d. Semua Biaya Bank	Jika ada	
e. Biaya penerbitan dan distribusi Laporan Bulanan dan Surat Konfirmasi Transaksi (jika diminta secara tercetak)	Jika ada	
f. Pajak-pajak yang dikenakan dengan Pemegang Unit Penyertaan dan biaya-biaya di atas (jika ada)	Jika ada	

Biaya-biaya di atas belum termasuk pengenaan pajak sesuai peraturan perundang-undangan yang berlaku di bidang perpajakan.

BAB X HAK-HAK PEMEGANG UNIT PENYERTAAN

Dengan tunduk pada syarat-syarat sesuai tertulis dalam Kontrak Investasi Kolektif SUCORINVEST EQUITY FUND, setiap Pemegang Unit Penyertaan SUCORINVEST EQUITY FUND mempunyai hak-hak sebagai berikut :

1. **Memperoleh Bukti Kepemilikan Unit Penyertaan SUCORINVEST EQUITY FUND Yaitu Surat Konfirmasi Transaksi Unit Penyertaan**

Surat Konfirmasi Transaksi Unit Penyertaan akan disediakan oleh Bank Kustodian bagi Pemegang Unit Penyertaan melalui fasilitas yang disediakan oleh penyedia jasa Sistem Pengelolaan Investasi Terpadu (S-INVEST) paling lambat 7 (tujuh) Hari Bursa setelah:

- (i) Aplikasi pembelian Unit Penyertaan SUCORINVEST EQUITY FUND dari Pemegang Unit Penyertaan telah lengkap dan diterima dengan baik oleh Manajer Investasi atau Agen Penjual Efek Reksa Dana yang ditunjuk oleh Manajer Investasi (jika ada) dan pembayaran untuk pembelian tersebut diterima dengan baik oleh Bank Kustodian (*in complete application and in good fund*) sesuai ketentuan pemrosesan pembelian Unit Penyertaan yang ditetapkan dalam Prospektus ini;
- (ii) Aplikasi penjualan kembali Unit Penyertaan SUCORINVEST EQUITY FUND dari Pemegang Unit Penyertaan telah lengkap dan diterima dengan baik (*in complete application*) oleh Manajer Investasi atau Agen Penjual Efek Reksa Dana yang ditunjuk oleh Manajer Investasi (jika ada) sesuai ketentuan pemrosesan penjualan kembali Unit Penyertaan yang ditetapkan dalam Prospektus ini; dan
- (iii) Aplikasi pengalihan investasi dalam SUCORINVEST EQUITY FUND dari Pemegang Unit Penyertaan telah lengkap dan diterima dengan baik (*in complete application*) oleh Manajer Investasi atau Agen Penjual Efek Reksa Dana yang ditunjuk oleh Manajer Investasi (jika ada) sesuai ketentuan pemrosesan pengalihan investasi yang ditetapkan dalam Prospektus ini.

Surat Konfirmasi Transaksi Unit Penyertaan akan menyatakan antara lain jumlah Unit Penyertaan yang dibeli dan/atau dijual kembali dan/atau investasi yang dialihkan dan dimiliki serta Nilai Aktiva Bersih setiap Unit Penyertaan pada saat Unit Penyertaan tersebut dibeli dan/atau dijual kembali dan/atau investasi dialihkan.

2. **Memperoleh Pembagian Hasil Investasi Sesuai Kebijakan Pembagian Hasil Investasi**

Pemegang Unit Penyertaan mempunyai hak untuk mendapatkan pembagian hasil investasi sesuai dengan Kebijakan Pembagian Hasil Investasi sebagaimana dimaksud dalam Bab V Prospektus ini.

3. **Menjual Kembali Sebagian Atau Seluruh Unit Penyertaan SUCORINVEST EQUITY FUND**

Pemegang Unit Penyertaan mempunyai hak untuk menjual kembali sebagian atau seluruh Unit Penyertaan SUCORINVEST EQUITY FUND yang dimilikinya kepada Manajer Investasi setiap Hari Bursa sesuai dengan syarat dan ketentuan dalam Bab XIV Prospektus.

4. **Mengalihkan Sebagian Atau Seluruh Investasi Dalam SUCORINVEST EQUITY FUND**

Pemegang Unit Penyertaan mempunyai hak untuk mengalihkan sebagian atau seluruh investasinya dalam SUCORINVEST EQUITY FUND ke Reksa Dana lainnya yang memiliki fasilitas pengalihan investasi yang dikelola oleh Manajer Investasi sesuai dengan syarat dan ketentuan dalam Bab XV Prospektus.

5. **Memperoleh Informasi Mengenai Nilai Aktiva Bersih Harian Setiap Unit Penyertaan Dan Kinerja SUCORINVEST EQUITY FUND**

Setiap Pemegang Unit Penyertaan mempunyai hak untuk mendapatkan informasi Nilai Aktiva Bersih harian setiap Unit Penyertaan dan Kinerja 30 (tiga puluh) hari serta 1 (satu) tahun terakhir dari SUCORINVEST EQUITY FUND yang dipublikasikan di harian tertentu.

6. **Memperoleh Laporan Keuangan Tahunan**

Setiap Pemegang Unit Penyertaan berhak memperoleh laporan keuangan tahunan yang akan dimuat dalam pembaharuan Prospektus.

7. **Memperoleh Laporan Bulanan**

Setiap Pemegang Unit Penyertaan berhak memperoleh Laporan Bulanan yang akan disediakan oleh Bank Kustodian dan dalam hal diminta oleh Pemegang Unit Penyertaan, akan dicetak dan dikirimkan ke alamat tinggal atau alamat kantor atau alamat email Pemegang Unit Penyertaan.

8. Memperoleh Bagian Atas Hasil Likuidasi Secara Proporsional Dengan Kepemilikan Unit Penyertaan Dalam Hal SUCORINVEST EQUITY FUND Dibubarkan Dan Dilikuidasi

Dalam hal SUCORINVEST EQUITY FUND dibubarkan dan dilikuidasi maka hasil likuidasi harus dibagi secara proporsional menurut komposisi jumlah Unit Penyertaan yang dimiliki oleh masing-masing Pemegang Unit Penyertaan.

BAB XI
PEMBUBARAN DAN LIKUIDASI

11.1 HAL-HAL YANG MENYEBABKAN SUCORINVEST EQUITY FUND WAJIB DIBUBARKAN

SUCORINVEST EQUITY FUND wajib dibubarkan, apabila terjadi salah satu dari hal-hal sebagai berikut:

- a. jika dalam jangka waktu 90 (sembilan puluh) Hari Bursa, SUCORINVEST EQUITY FUND yang Pernyataan Pendaftarannya telah menjadi efektif memiliki dana kelolaan kurang dari Rp 10.000.000.000,- (sepuluh miliar Rupiah);
- b. diperintahkan oleh OJK sesuai dengan peraturan perundang-undangan di bidang Pasar Modal;
- c. total Nilai Aktiva Bersih SUCORINVEST EQUITY FUND kurang dari Rp 10.000.000.000,- (sepuluh miliar Rupiah) selama 120 (seratus dua puluh) Hari Bursa berturut-turut; dan atau
- d. Manajer Investasi dan Bank Kustodian telah sepakat untuk membubarkan SUCORINVEST EQUITY FUND.

11.2 PROSES PEMBUBARAN DAN LIKUIDASI SUCORINVEST EQUITY FUND

Dalam hal SUCORINVEST EQUITY FUND wajib dibubarkan karena kondisi sebagaimana dimaksud dalam butir 11.1 huruf a di atas, maka Manajer Investasi wajib:

- i) menyampaikan laporan kondisi tersebut kepada OJK dan mengumumkan rencana pembubaran SUCORINVEST EQUITY FUND kepada para Pemegang Unit Penyertaan paling sedikit dalam 1 (satu) surat kabar harian berbahasa Indonesia yang berperedaran nasional, paling lambat 2 (dua) Hari Bursa sejak berakhirnya jangka waktu sebagaimana dimaksud pada butir 11.1 huruf a di atas;
- ii) menginstruksikan kepada Bank Kustodian paling lambat 2 (dua) Hari Bursa sejak berakhirnya jangka waktu sebagaimana dimaksud pada butir 11.1 huruf a untuk membayarkan dana hasil likuidasi yang menjadi hak Pemegang Unit Penyertaan dengan ketentuan bahwa perhitungannya dilakukan secara proporsional dari Nilai Aktiva Bersih pada saat pembubaran namun tidak boleh lebih kecil dari Nilai Aktiva Bersih awal (harga par) dan dana tersebut diterima Pemegang Unit Penyertaan paling lambat 7 (tujuh) Hari Bursa sejak berakhirnya jangka waktu sebagaimana dimaksud pada butir 11.1 huruf a di atas; dan
- iii) membubarkan SUCORINVEST EQUITY FUND dalam jangka waktu paling lambat 10 (sepuluh) Hari Bursa sejak berakhirnya jangka waktu sebagaimana dimaksud pada butir 11.1 huruf a di atas serta menyampaikan laporan pembubaran SUCORINVEST EQUITY FUND kepada OJK paling lambat 10 (sepuluh) Hari Bursa sejak SUCORINVEST EQUITY FUND dibubarkan yang disertai dengan:
 - a. akta pembubaran SUCORINVEST EQUITY FUND dari Notaris yang terdaftar di OJK; dan
 - b. laporan keuangan pembubaran SUCORINVEST EQUITY FUND yang di audit oleh Akuntan yang terdaftar di OJK, jika SUCORINVEST EQUITY FUND telah memiliki dana kelolaan.

Dalam hal SUCORINVEST EQUITY FUND wajib dibubarkan karena kondisi sebagaimana dimaksud dalam butir 11.1 huruf b di atas, maka Manajer Investasi wajib:

- i) mengumumkan rencana pembubaran SUCORINVEST EQUITY FUND paling sedikit dalam 1 (satu) surat kabar harian berbahasa Indonesia yang berperedaran nasional paling lambat 2 (dua) Hari Bursa sejak diperintahkan OJK, dan pada hari yang sama memberitahukan secara tertulis kepada Bank Kustodian untuk menghentikan perhitungan Nilai Aktiva Bersih SUCORINVEST EQUITY FUND;
- ii) menginstruksikan kepada Bank Kustodian paling lambat 2 (dua) Hari Bursa sejak diperintahkan OJK untuk membayarkan dana hasil likuidasi yang menjadi hak Pemegang Unit Penyertaan dengan ketentuan bahwa perhitungannya dilakukan secara proporsional dari Nilai Aktiva Bersih pada saat pembubaran dan dana tersebut diterima Pemegang Unit Penyertaan paling lambat 7 (tujuh) Hari Bursa sejak likuidasi selesai dilakukan; dan
- iii) menyampaikan laporan pembubaran SUCORINVEST EQUITY FUND kepada OJK paling lambat 60 (enam puluh) Hari Bursa sejak diperintahkan pembubaran SUCORINVEST EQUITY FUND oleh OJK dengan dokumen sebagai berikut:
 - a. pendapat dari Konsultan Hukum yang terdaftar di OJK;
 - b. laporan keuangan pembubaran SUCORINVEST EQUITY FUND yang diaudit oleh Akuntan yang terdaftar di OJK; dan
 - c. akta pembubaran SUCORINVEST EQUITY FUND dari Notaris yang terdaftar di OJK.

Dalam hal SUCORINVEST EQUITY FUND wajib dibubarkan karena kondisi sebagaimana dimaksud dalam butir 11.1 huruf c di atas, maka Manajer Investasi wajib:

- i) menyampaikan laporan kondisi tersebut kepada OJK dengan dilengkapi kondisi keuangan terakhir SUCORINVEST EQUITY FUND dan mengumumkan kepada para Pemegang Unit Penyertaan rencana pembubaran SUCORINVEST EQUITY FUND paling kurang dalam 1 (satu) surat kabar harian berbahasa Indonesia yang berperedaran nasional, dalam jangka waktu paling lambat 2 (dua) Hari Bursa sejak berakhirnya jangka waktu sebagaimana dimaksud pada butir 11.1 huruf c di atas serta pada hari yang sama memberitahukan secara tertulis kepada Bank Kustodian untuk menghentikan perhitungan Nilai Aktiva Bersih SUCORINVEST EQUITY FUND;
- ii) menginstruksikan kepada Bank Kustodian paling lambat 2 (dua) Hari Bursa sejak berakhirnya jangka waktu sebagaimana dimaksud dalam butir 11.1 huruf c untuk membayarkan dana hasil likuidasi yang menjadi hak Pemegang Unit Penyertaan dengan ketentuan bahwa perhitungannya dilakukan secara proporsional dari Nilai Aktiva Bersih pada saat likuidasi selesai dilakukan dan dana tersebut diterima Pemegang Unit Penyertaan paling lambat 7 (tujuh) Hari Bursa sejak likuidasi selesai dilakukan; dan
- iii) menyampaikan laporan pembubaran SUCORINVEST EQUITY FUND kepada OJK paling lambat 60 (enam puluh) Hari Bursa sejak berakhirnya jangka waktu sebagaimana dimaksud dalam butir 11.1 huruf c dengan dokumen sebagai berikut:
 - a. pendapat dari Konsultan Hukum yang terdaftar di OJK;
 - b. laporan keuangan pembubaran SUCORINVEST EQUITY FUND yang diaudit oleh Akuntan yang terdaftar di OJK; dan
 - c. akta pembubaran SUCORINVEST EQUITY FUND dari Notaris yang terdaftar di OJK

Dalam hal SUCORINVEST EQUITY FUND wajib dibubarkan karena kondisi sebagaimana dimaksud dalam butir 11.1 huruf d di atas, maka Manajer Investasi wajib:

- i) menyampaikan rencana pembubaran SUCORINVEST EQUITY FUND kepada OJK dalam jangka waktu paling lambat 2 (dua) Hari Bursa sejak terjadinya kesepakatan pembubaran SUCORINVEST EQUITY FUND oleh Manajer Investasi dan Bank Kustodian dengan melampirkan:
 - a) kesepakatan pembubaran SUCORINVEST EQUITY FUND antara Manajer Investasi dan Bank Kustodian disertai alasan pembubaran; dan
 - b) kondisi keuangan terakhir;

dan pada hari yang sama mengumumkan rencana pembubaran SUCORINVEST EQUITY FUND kepada para Pemegang Unit Penyertaan paling sedikit dalam 1 (satu) surat kabar harian berbahasa Indonesia yang berperedaran nasional serta memberitahukan secara tertulis kepada Bank Kustodian untuk menghentikan perhitungan Nilai Aktiva Bersih SUCORINVEST EQUITY FUND;
- ii) menginstruksikan kepada Bank Kustodian paling lambat 2 (dua) Hari Bursa sejak terjadinya kesepakatan pembubaran SUCORINVEST EQUITY FUND untuk membayarkan dana hasil likuidasi yang menjadi hak Pemegang Unit Penyertaan dengan ketentuan bahwa perhitungannya dilakukan secara proporsional dari Nilai Aktiva Bersih pada saat likuidasi selesai dilakukan dan dana tersebut diterima Pemegang Unit Penyertaan paling lambat 7 (tujuh) Hari Bursa sejak likuidasi selesai dilakukan; dan
- iii) menyampaikan laporan pembubaran SUCORINVEST EQUITY FUND kepada OJK paling lambat 60 (enam puluh) Hari Bursa sejak disepakatinya pembubaran SUCORINVEST EQUITY FUND dengan dokumen sebagai berikut:
 - a. pendapat dari Konsultan Hukum yang terdaftar di OJK;
 - b. laporan keuangan pembubaran SUCORINVEST EQUITY FUND yang diaudit oleh Akuntan yang terdaftar di OJK; dan
 - c. akta pembubaran SUCORINVEST EQUITY FUND dari Notaris yang terdaftar di OJK.

11.3 Manajer Investasi wajib memastikan bahwa hasil dari likuidasi SUCORINVEST EQUITY FUND harus dibagi secara proporsional menurut komposisi jumlah Unit Penyertaan yang dimiliki oleh masing-masing Pemegang Unit Penyertaan

11.4 Setelah dilakukannya pengumuman rencana pembubaran SUCORINVEST EQUITY FUND, maka pemegang Unit Penyertaan tidak dapat melakukan penjualan kembali (pelunasan).

11.5 PEMBAGIAN HASIL LIKUIDASI

Dalam hal masih terdapat dana hasil likuidasi yang belum di ambil oleh Pemegang Unit Penyertaan dan/atau terdapat dana yang tersisa setelah tanggal pembagian hasil likuidasi kepada Pemegang Unit Penyertaan yang ditetapkan oleh Manajer Investasi, maka :

- a. Jika Bank Kustodian telah memberitahukan dana tersebut kepada Pemegang Unit Penyertaan sebanyak 3 (tiga) kali dalam tenggang waktu masing-masing 10 (sepuluh) Hari Bursa serta mengumumkannya dalam surat kabar harian berbahasa Indonesia yang berperedaran nasional, maka dana tersebut wajib disimpan

dalam rekening giro di Bank Kustodian selaku Bank Umum atas nama Bank Kustodian untuk kepentingan Pemegang Unit Penyertaan yang belum mengambil dana hasil likuidasi dan/atau untuk kepentingan Pemegang Unit Penyertaan yang tercatat pada tanggal pembubaran, dalam jangka waktu 3 (tiga) tahun;

- b. Setiap biaya yang timbul atas penyimpanan dana tersebut akan dibebankan kepada rekening giro tersebut;
- c. Apabila dalam jangka waktu 10 (sepuluh) tahun tidak di ambil oleh Pemegang Unit Penyertaan, dana tersebut wajib diserahkan oleh Bank Kustodian kepada Pemerintah Republik Indonesia untuk keperluan pengembangan industri pasar modal.

11.6 Dalam hal Manajer Investasi tidak lagi memiliki izin usaha atau Bank Kustodian tidak lagi memiliki surat persetujuan, OJK berwenang:

- a. Menunjuk Manajer Investasi lain untuk melakukan pengelolaan atau Bank Kustodian lain untuk mengadministrasikan SUCORINVEST EQUITY FUND; atau
- b. Menunjuk salah 1 (satu) pihak yang masih memiliki izin usaha atau surat persetujuan untuk melakukan pembubaran SUCORINVEST EQUITY FUND, jika tidak terdapat Manajer Investasi atau Bank Kustodian pengganti.

Dalam hal pihak yang ditunjuk untuk melakukan pembubaran SUCORINVEST EQUITY FUND sebagaimana dimaksud pada butir 11.6. huruf b adalah Bank Kustodian, Bank Kustodian dapat menunjuk pihak lain untuk melakukan likuidasi SUCORINVEST EQUITY FUND dengan pemberitahuan kepada OJK.

Manajer Investasi atau Bank Kustodian yang ditunjuk untuk melakukan pembubaran SUCORINVEST EQUITY FUND sebagaimana dimaksud pada butir 11.6. wajib menyampaikan laporan penyelesaian pembubaran kepada OJK paling lambat 60 (enam puluh) Hari Bursa sejak ditunjuk untuk membubarkan SUCORINVEST EQUITY FUND yang disertai dengan dokumen sebagai berikut:

- a. pendapat dari Konsultan Hukum yang terdaftar di OJK,
- b. laporan keuangan pembubaran SUCORINVEST EQUITY FUND yang diaudit oleh Akuntan yang terdaftar di OJK; dan
- c. akta pembubaran SUCORINVEST EQUITY FUND dari Notaris yang terdaftar di OJK

11.7 Dalam hal SUCORINVEST EQUITY FUND dibubarkan dan dilikuidasi oleh Manajer Investasi, maka biaya pembubaran dan likuidasi SUCORINVEST EQUITY FUND termasuk biaya Konsultan Hukum, Akuntan dan Notaris serta biaya lain kepada pihak ketiga menjadi beban wajib dibayar Manajer Investasi.

Dalam hal Bank Kustodian atau pihak lain yang ditunjuk oleh Bank Kustodian melakukan pembubaran dan likuidasi SUCORINVEST EQUITY FUND sebagaimana dimaksud dalam butir 11.6. di atas, maka biaya pembubaran dan likuidasi, termasuk biaya Konsultan Hukum, Akuntan, dan Notaris serta biaya lain kepada pihak ketiga dapat dibebankan kepada SUCORINVEST EQUITY FUND.

11.8 Manajer Investasi wajib menunjuk auditor untuk melaksanakan audit likuidasi sebagai salah satu syarat untuk melengkapi laporan yang wajib diserahkan kepada OJK yaitu pendapat dari akuntan. Dimana pembagian hasil likuidasi (jika ada) dilakukan setelah selesainya pelaksanaan audit likuidasi yang ditandai dengan diterbitkannya laporan hasil audit likuidasi.

BAB XII
PENDAPAT AKUNTAN MENGENAI LAPORAN KEUANGAN TAHUNAN

Keterangan lebih lanjut dapat dilihat pada Lampiran Laporan Keuangan.

Reksa Dana Sucorinvest Equity Fund

Laporan Keuangan
Untuk Tahun yang Berakhir pada Tanggal - Tanggal 31 Desember 2020 dan 2019

Beserta
Laporan Auditor Independen

DAFTAR ISI

	Halaman
I SURAT PERNYATAAN MANAJER INVESTASI DAN BANK KUSTODIAN TENTANG TANGGUNG JAWAB ATAS LAPORAN KEUANGAN	
II LAPORAN AUDITOR INDEPENDEN	i - ii
III LAPORAN KEUANGAN	
- Laporan Posisi Keuangan	1
- Laporan Laba Rugi dan Penghasilan Komprehensif Lain	2
- Laporan Perubahan Aset Bersih Yang Dapat Diatribusikan Kepada Pemegang Unit	3
- Laporan Arus Kas	4
- Catatan Atas Laporan Keuangan	5 - 29

**SURAT PERNYATAAN MANAJER INVESTASI
TENTANG TANGGUNG JAWAB ATAS LAPORAN KEUANGAN
UNTUK TAHUN YANG BERAKHIR PADA TANGGAL - TANGGAL 31 DESEMBER 2020 DAN 2019
SAMPAI DENGAN TANGGAL 31 DESEMBER 2020**

REKSA DANA SUCORINVEST EQUITY FUND

Yang bertanda tangan di bawah ini :

Nama : Yenny Siahaan
Alamat Kantor : Equity Tower Lantai 31, Jalan Jenderal Sudirman Kav 52-53 Jakarta 12190
Nomor Telepon : 021-29960800
Jabatan : Direktur

Bertindak mewakili PT Sucorinvest Asset Management, menyatakan bahwa :

1. Sesuai dengan Surat Edaran Bapepam & LK No: SE-02/BL/2011 kepada seluruh Direksi Manajer Investasi dan Bank Kustodian Produk Investasi Berbasis KIK tertanggal 30 Maret 2011 dan Surat Otoritas Jasa Keuangan No. S-469/D.04/2013 tanggal 24 Desember 2013 perihal Laporan Keuangan Produk Investasi berbentuk Kontrak Investasi Kolektif (KIK), PT Sucorinvest Asset Management dalam kapasitasnya sebagai Manajer Investasi dari Reksa Dana Sucorinvest Equity Fund bertanggung jawab terhadap penyusunan dan penyajian Laporan Keuangan Reksa Dana.
2. Laporan keuangan Reksa Dana telah disusun dan disajikan sesuai dengan Standar Akuntansi Keuangan di Indonesia sebagaimana diterbitkan oleh Ikatan Akuntan Indonesia
3. Manajer Investasi hanya bertanggung jawab atas Laporan Keuangan Reksa Dana ini sejauh kewajiban dan tanggung jawabnya sebagai Manajer Investasi Reksa Dana seperti ditentukan dalam KIK.
4. Dengan memperhatikan paragraf tersebut di atas, Manajer Investasi menegaskan bahwa:
 - a. Semua informasi yang diketahuinya dalam kapasitasnya sebagai Manajer Investasi Reksa Dana telah diberitahukan sepenuhnya dan dengan benar dalam Laporan Keuangan Reksa Dana; dan
 - b. Laporan keuangan Reksa Dana tidak mengandung informasi atau fakta material yang tidak benar, dan tidak menghilangkan informasi atau fakta material;
5. Manajer Investasi memberlakukan prosedur pengendalian intern dalam mengadministrasikan Reksa Dana, sesuai dengan kewajiban dan tanggung jawabnya seperti ditentukan dalam KIK.

Demikian pernyataan ini dibuat dengan sebenarnya.

Jakarta, 15 Maret 2021
Atas nama Manajer Investasi



Yenny Siahaan
Direktur



**SURAT PERNYATAAN BANK KUSTODIAN
TENTANG TANGGUNG JAWAB ATAS LAPORAN KEUANGAN
UNTUK TAHUN – TAHUN YANG BERAKHIR 31 DESEMBER 2020 DAN 2019**

REKSA DANA SUCORINVEST EQUITY FUND

Kami yang bertanda tangan di bawah ini:

Nama	:	Lenna Akmal
Alamat Kantor	:	World Trade Center 3 Lantai 8, Jl. Jenderal Sudirman Kav 29-31 Jakarta 12920
Nomor Telepon	:	021 – 52914928
Jabatan	:	SVP of Product Management Fund Services

Bertindak berdasarkan Surat Kuasa tertanggal 31 Agustus 2020 dengan demikian sah mewakili PT Bank HSBC Indonesia, menyatakan bahwa:

1. Sesuai dengan Surat Edaran Bapepam & LK No. SE-02/BL/2011 kepada seluruh Direksi Manajer Investasi dan Bank Kustodian Produk Investasi Berbasis Kontrak Investasi Kolektif tertanggal 30 Maret 2011 dan Surat Otoritas Jasa Keuangan No. S-469/D.04/2013 tanggal 24 Desember 2013 perihal Laporan Keuangan Tahunan Produk Investasi berbentuk Kontrak Investasi Kolektif (KIK), PT Bank HSBC Indonesia ("Bank Kustodian"), dalam kapasitasnya sebagai bank kustodian Reksa Dana Sucorinvest Equity Fund ("Reksa Dana") bertanggung jawab terhadap penyusunan dan penyajian laporan keuangan Reksa Dana.
2. Laporan keuangan Reksa Dana telah disusun dan disajikan sesuai dengan Standar Akuntansi Keuangan di Indonesia.
3. Bank Kustodian hanya bertanggung jawab atas laporan keuangan Reksa Dana ini sejauh kewajiban dan tanggung jawabnya sebagai Bank Kustodian Reksa Dana seperti ditentukan dalam KIK.
4. Dengan memperhatikan alinea tersebut di atas, Bank Kustodian menegaskan bahwa:
 - a. Semua informasi yang diketahuinya dalam kapasitasnya sebagai Bank Kustodian Reksa Dana telah diberitahukan sepenuhnya dan dengan benar dalam laporan keuangan tahunan Reksa Dana; dan
 - b. Laporan keuangan Reksa Dana, berdasarkan pengetahuan terbaik Bank Kustodian, tidak berisi informasi atau fakta material yang salah, dan tidak menghilangkan informasi atau fakta yang material yang akan atau harus diketahuinya dalam kapasitasnya sebagai Bank Kustodian Reksa Dana.

PT Bank HSBC Indonesia

Kantor Pusat - World Trade Centre 1, Lantai 8-9, Jl. Jenderal Sudirman Kav. 29-31, Jakarta 12920, Indonesia
Telp: +62 21 2554 5800, Fax: +62 21 520 7580



5. Bank Kustodian memberlakukan prosedur pengendalian internal dalam mengadministrasikan Reksa Dana, sesuai dengan kewajiban dan tanggung jawabnya seperti ditentukan dalam KIK.

Jakarta, 15 Maret 2021

Untuk dan atas nama Bank Kustodian
PT Bank HSBC Indonesia



Lenna Akmal

SVP of Product Management Fund Services

PT Bank HSBC Indonesia

Kantor Pusat - World Trade Centre 1, Lantai 8-9, Jl. Jenderal Sudirman Kav. 29-31, Jakarta 12920, Indonesia
Telp: +62 21 2554 5800, Fax: +62 21 520 7580

Diterbitkan oleh PT Bank HSBC Indonesia yang terdaftar dan diawasi oleh Otoritas Jasa Keuangan (OJK).

Branch Office :

Jl. Tapak Doro No. 15 Malang

Phone : (62-341) 471135

Fax. : (62-341) 471135

E-mail : dbsd_malang@kapdbsd.co.id

No. : 00126/3.0262/AU.1/07/0413-1/1/III/2021

Laporan Auditor Independen**Para Pemegang Unit Penyertaan, Manajer Investasi, dan Bank Kustodian
REKSA DANA SUCORINVEST EQUITY FUND**

Kami telah mengaudit laporan keuangan **REKSA DANA SUCORINVEST EQUITY FUND** ("Reksa Dana") terlampir, yang terdiri dari laporan posisi keuangan tanggal 31 Desember 2020, serta laporan laba-rugi dan penghasilan komprehensif lain, laporan aset bersih yang dapat diatribusikan kepada pemegang unit dan laporan arus kas untuk tahun yang berakhir pada tanggal tersebut, dan suatu ikhtisar kebijakan akuntansi signifikan dan informasi penjelasan lainnya.

Tanggung Jawab Manajer Investasi dan Bank Kustodian atas Laporan Keuangan

Manajer Investasi dan Bank Kustodian bertanggung jawab atas penyusunan dan penyajian wajar laporan keuangan tersebut sesuai dengan Standar Akuntansi Keuangan di Indonesia, dan atas pengendalian internal yang dianggap perlu oleh Manajer Investasi dan Bank Kustodian untuk memungkinkan penyusunan laporan keuangan yang bebas dari kesalahan penyajian material, baik yang disebabkan oleh kecurangan maupun kesalahan.

Tanggung Jawab Auditor

Tanggung jawab kami adalah untuk menyatakan suatu opini atas laporan keuangan tersebut berdasarkan audit kami. Kami melaksanakan audit kami berdasarkan Standar Audit yang ditetapkan oleh Institut Akuntan Publik Indonesia. Standar tersebut mengharuskan kami untuk mematuhi ketentuan etika serta merencanakan dan melaksanakan audit untuk memperoleh keyakinan memadai tentang apakah laporan keuangan tersebut bebas dari kesalahan penyajian material.

Suatu audit melibatkan pelaksanaan prosedur untuk memperoleh bukti audit tentang angka-angka dan pengungkapan dalam laporan keuangan. Prosedur yang dipilih bergantung pada pertimbangan auditor, termasuk penilaian atas risiko kesalahan penyajian material dalam laporan keuangan, baik yang disebabkan oleh kecurangan maupun kesalahan. Dalam melakukan penilaian risiko tersebut, auditor mempertimbangkan pengendalian internal yang relevan dengan penyusunan dan penyajian wajar laporan keuangan Reksa Dana untuk merancang prosedur audit yang tepat sesuai dengan kondisinya, tetapi bukan untuk tujuan menyatakan opini atas keefektifitasan pengendalian internal Reksa Dana. Suatu audit juga mencakup pengevaluasian atas ketepatan kebijakan akuntansi yang digunakan dan kewajaran estimasi akuntansi yang dibuat oleh Manajer Investasi dan Bank Kustodian, serta pengevaluasian atas penyajian laporan keuangan secara keseluruhan.

Kami yakin bahwa bukti audit yang telah kami peroleh adalah cukup dan tepat untuk menyediakan suatu basis bagi opini audit kami.

Doli, Bambang, Sulistiyanto, Dadang & Ali

Opini

Menurut opini kami, laporan keuangan terlampir menyajikan secara wajar, dalam semua hal yang material, posisi keuangan **REKSA DANA SUCORINVEST EQUITY FUND** tanggal 31 Desember 2020, serta kinerja keuangan, perubahan aset bersih yang dapat diatribusikan kepada pemegang unit dan arus kasnya untuk tahun yang berakhir pada tanggal tersebut, sesuai dengan Standar Akuntansi Keuangan di Indonesia.

Doli, Bambang, Sulistiyanto, Dadang & Ali



Dr. Bambang Hariadi, CPA

NRAP : AP.0413

15 Maret 2021



Reksa Dana Sucorinvest Equity Fund
Laporan Posisi Keuangan
Per 31 Desember 2020 dan 2019
(Disajikan Dalam Rupiah, Kecuali Dinyatakan Lain)

	Catatan	2020	2019
ASET			
Portofolio Efek			
Deposito Berjangka	3c,4,5	-	55.000.000.000
Efek Ekuitas (Dengan Biaya perolehan Rp. 1.881.693.969.540 dan Rp. 1.847.729.453.809 untuk tahun 2020 dan 2019)	3c,4,5	2.194.791.705.220	1.874.357.417.530
Jumlah Portofolio Efek		<u>2.194.791.705.220</u>	<u>1.929.357.417.530</u>
Kas	3c,3d,4,6	78.025.554.248	11.280.848.519
Piutang Penjualan Efek	3c,4,7	16.015.965.223	117.971.993.301
Piutang Bunga	3c,4,8	-	5.424.658
Piutang Lain-lain	3c,9	1.044.182.910	4.970.953.394
Pajak Dibayar Dimuka	10	5.922.360.517	-
TOTAL ASET		<u>2.295.799.768.118</u>	<u>2.063.586.637.402</u>
LIABILITAS			
Utang Pembelian Efek	3c,4,12	14.233.937.845	25.781.281.709
Utang Pembelian Kembali Unit Penyertaan	3c,4,14	31.220.370.208	39.387.925.817
Uang Muka Diterima atas Pemesanan Unit Penyertaan	3c,13	10.036.963.123	5.765.905.094
Beban Akrua	3c,4,11	7.597.311.334	7.088.435.419
Utang Pajak	3g,15	300.223.228	2.824.705.324
Utang Biaya Pembelian Kembali Unit Penyertaan	3c,4,16	429.667.974	30.824.206
Utang Biaya Penjualan Unit Penyertaan	3c,4,17	266.283.539	170.565.403
TOTAL LIABILITAS		<u>64.084.757.251</u>	<u>81.049.642.972</u>
NILAI ASET BERSIH UNIT PENYERTAAN			
Transaksi Dengan Pemegang Unit Penyertaan		1.931.206.914.947	1.850.652.424.059
Jumlah Kenaikan Nilai Aset Bersih		300.508.095.920	131.884.570.371
TOTAL NILAI ASET BERSIH		<u>2.231.715.010.867</u>	<u>1.982.536.994.430</u>
JUMLAH UNIT PENYERTAAN YANG BEREDAR	18	963.712.803,6219	920.457.884,0500
NILAI ASET BERSIH PER UNIT PENYERTAAN	3b	<u>2.315,7470</u>	<u>2.153,8595</u>

Lihat catatan atas laporan keuangan yang merupakan bagian yang tidak terpisahkan dari laporan keuangan secara keseluruhan

Reksa Dana Sucorinvest Equity Fund
Laporan Laba Rugi dan Penghasilan Komprehensif Lain
Untuk Tahun yang Berakhir Pada Tanggal - Tanggal 31 Desember 2020 dan 2019
(Disajikan Dalam Rupiah, Kecuali Dinyatakan Lain)

	Catatan	2020	2019
PENDAPATAN			
Pendapatan Investasi			
Pendapatan Dividen	3e,20	23.327.507.322	27.418.000.913
Pendapatan Bunga	3e,19	46.648.851	766.156.393
Keuntungan (Kerugian) Investasi Yang Telah Direalisasi	3c,3e,24	(4.299.793.876)	64.459.048.045
Keuntungan Investasi Yang Belum Direalisasi	3c,3e,25	231.469.771.959	22.686.532.401
Pendapatan Lainnya	3e,21	88.443.605	785.767.265
TOTAL PENDAPATAN		250.632.577.861	116.115.505.017
BEBAN			
Beban Investasi			
Beban Jasa Pengelolaan Investasi	3e,22	60.374.852.285	49.214.201.798
Beban Jasa Kustodian	3e,23	1.574.496.205	1.839.480.653
Beban Lain-lain	3e,26	19.134.866.881	12.505.612.342
Beban Lainnya	3e,27	17.688.721	157.153.453
TOTAL BEBAN		81.101.904.092	63.716.448.246
LABA SEBELUM PAJAK		169.530.673.769	52.399.056.771
Beban Pajak	3g,28	(907.148.220)	(8.767.476.000)
LABA PERIODE BERJALAN		168.623.525.549	43.631.580.771
Penghasilan Komprehensif Lain			
Yang tidak akan direklasifikasi ke laba rugi		-	-
Yang akan direklasifikasi ke laba rugi		-	-
PENGHASILAN KOMPREHENSIF PERIODE BERJALAN		168.623.525.549	43.631.580.771

Lihat catatan atas laporan keuangan yang merupakan bagian yang tidak terpisahkan dari laporan keuangan secara keseluruhan

Reksa Dana Sucorinvest Equity Fund
Laporan Perubahan Aset Bersih Yang Dapat Diatribusikan Kepada Pemegang Unit
Untuk Tahun yang Berakhir Pada Tanggal - Tanggal 31 Desember 2020 dan 2019
(Disajikan Dalam Rupiah, Kecuali Dinyatakan Lain)

	Transaksi Dengan Pemegang Unit Penyertaan	Jumlah Kenaikan Nilai Aset Bersih	Jumlah Nilai Aset Bersih
Saldo Per 31 Desember 2018	836.244.562.887	88.252.989.600	924.497.552.487
Perubahan Aset Bersih Pada Tahun 2019			
Penghasilan Komprehensif Tahun Berjalan	-	43.631.580.771	43.631.580.771
Penjualan Unit Penyertaan	2.460.176.972.232	-	2.460.176.972.232
Pembelian Kembali Unit Penyertaan	(1.445.769.111.060)	-	(1.445.769.111.060)
Saldo Per 31 Desember 2019	1.850.652.424.059	131.884.570.371	1.982.536.994.430
Perubahan Aset Bersih Pada Tahun 2020			
Penghasilan Komprehensif Tahun Berjalan	-	168.623.525.549	168.623.525.549
Penjualan Unit Penyertaan	1.809.911.570.809	-	1.809.911.570.809
Pembelian Kembali Unit Penyertaan	(1.729.357.079.921)	-	(1.729.357.079.921)
Saldo Per 31 Desember 2020	1.931.206.914.947	300.508.095.920	2.231.715.010.867

Lihat catatan atas laporan keuangan yang merupakan bagian yang tidak terpisahkan dari laporan keuangan secara keseluruhan

Reksa Dana Sucorinvest Equity Fund**Laporan Arus Kas****Untuk Tahun yang Berakhir Pada Tanggal - Tanggal 31 Desember 2020 dan 2019****(Disajikan Dalam Rupiah, Kecuali Dinyatakan Lain)**

	2020	2019
Arus Kas Dari Aktivitas Operasi		
Penerimaan Dividen	23.327.507.322	27.418.000.913
Penerimaan Bunga	140.517.114	2.468.955.596
Pembayaran Biaya Investasi	(80.098.466.273)	(59.586.913.355)
Pembayaran Pajak Penghasilan	(9.353.990.833)	(8.021.582.724)
Jumlah Penurunan Kas Bersih Dari Aktivitas Operasi	(65.984.432.670)	(37.721.539.569)
Arus Kas Dari Aktivitas Investasi		
Penjualan (Pembelian) Portofolio Efek, Bersih	52.144.374.607	(1.013.046.511.821)
Jumlah Kenaikan (Penurunan) Kas Bersih Dari Aktivitas Investasi	52.144.374.607	(1.013.046.511.821)
Arus Kas Dari Aktivitas Pendanaan		
Penjualan Unit Penyertaan	1.814.182.628.838	2.465.297.957.264
Pembelian Kembali Unit Penyertaan	(1.733.597.865.046)	(1.416.098.002.197)
Jumlah Kenaikan Kas Bersih Dari Aktivitas Pendanaan	80.584.763.792	1.049.199.955.067
Kenaikan (Penurunan) Kas	66.744.705.729	(1.568.096.323)
Kas Pada Awal Periode	11.280.848.519	12.848.944.842
Kas Pada Akhir Periode	78.025.554.248	11.280.848.519

Lihat catatan atas laporan keuangan yang merupakan bagian yang tidak terpisahkan dari laporan keuangan secara keseluruhan

Reksa Dana Sucorinvest Equity Fund
Catatan atas Laporan Keuangan
Untuk Tahun yang Berakhir Pada Tanggal - Tanggal 31 Desember 2020 dan 2019
(Disajikan dalam Rupiah, kecuali dinyatakan lain)

1. Umum

Reksa Dana Sucorinvest Equity Fund adalah Reksa Dana berbentuk Kontrak Investasi Kolektif bersifat terbuka berdasarkan Undang-Undang Pasar Modal No. 8 tahun 1995 tentang Pasar Modal. Reksa Dana berbentuk Kontrak Investasi diatur dengan Surat Keputusan Ketua Badan Pengawas Pasar Modal (sekarang Otoritas Jasa Keuangan) No. KEP-22/PM-1996 tanggal 17 Januari 1996 yang telah diubah terakhir dengan Surat Keputusan No. 23/POJK.04/2016 tanggal 13 Juni 2016, tentang Reksa Dana berbentuk Kontrak Investasi Kolektif, serta POJK No. 2/POJK.04/2020 tanggal 9 Januari 2020

Kontrak Investasi Kolektif Reksa Dana Sucorinvest Equity Fund antara PT Sucorinvest Asset Management sebagai Manajer Investasi dan PT Bank Negara Indonesia (Persero) Tbk sebagai Bank Kustodian, dituangkan dalam Akta No. 98 tanggal 26 November 2015 yang dibuat di hadapan Leolin Jayanti SH, Notaris di Jakarta. Kontrak Investasi Kolektif tersebut telah mengalami perubahan terakhir dengan Kontrak Investasi Kolektif No. 10 tanggal 16 Oktober 2019 di hadapan Siti Rumondang Bulan Lubis SH, MH, Mkn, Notaris di Tangerang, mengenai beralihnya Bank Kustodian dari PT Bank Negara Indonesia (Persero) Tbk ke PT Bank HSBC Indonesia, maka beban kustodian yang tertuang dalam Kontrak Investasi Kolektif Reksa Dana pun beralih dari PT Bank Negara Indonesia (Persero) Tbk ke PT Bank HSBC Indonesia, efektif sejak tanggal 4 November 2019.

Reksa Dana Sucorinvest Equity Fund telah memperoleh pernyataan efektif pada tanggal 2 Mei 2012 melalui Surat Keputusan Ketua Bapepam No. S-5148/BL/2012.

PT Sucorinvest Asset Management sebagai Manajer Investasi didukung oleh tenaga profesional yang terdiri dari Komite Investasi dan Tim Pengelola Investasi. Komite Investasi akan mengarahkan dan mengawasi Tim Pengelola Investasi dalam menjalankan Kebijakan dan Strategi Investasi sesuai dengan tujuan investasi. Komite Investasi terdiri dari :

Ketua : Johannes Susilo
Anggota : Wuddy Warsono, CFA
: Yenny Siahaan

Tim Pengelola Investasi bertugas sebagai pelaksana harian atas kebijaksanaan, strategi dan eksekusi investasi yang telah diformulasikan bersama dengan Komite Investasi. Tim Pengelola Investasi terdiri dari :

Ketua : Jemmy Paul Wawointana
Anggota : Michele Gabriela
: Billy Budiman
: Dimas Yusuf

Sesuai dengan Pasal 4 dari akta No. 61 tersebut di atas, tujuan Reksa Dana Sucorinvest Equity Fund adalah untuk memberikan apresiasi modal dan tingkat keuntungan yang optimal dalam jangka panjang dengan cara mengkapitalisasi pertumbuhan pasar modal Indonesia.

Reksa Dana Sucorinvest Equity Fund akan melakukan investasi minimum 80% (delapan puluh persen) dan maksimum 100% (seratus persen) pada efek bersifat ekuitas badan hukum Indonesia yang tercatat pada Bursa Efek di Indonesia, yang mana minimum 60% (enam puluh persen) dari keseluruhan efek bersifat ekuitas tersebut diatas akan diinvestasikan pada saham-saham LQ 45; dan minimum 0% (nol persen) dan maksimum 20% (dua puluh persen) pada instrumen pasar uang yang mempunyai jatuh tempo kurang dari 1 (satu) Tahun yang diterbitkan berdasarkan peraturan perundang - undangan yang berlaku di Indonesia.

Manajer Investasi akan melakukan penawaran umum atas unit penyertaan Reksa Dana Sucorinvest Equity Fund secara terus menerus sampai dengan jumlah sebanyak-banyaknya 10.000.000.000 (sepuluh milyar) unit penyertaan, yang masing-masing unit penyertaan Reksa Dana Sucorinvest Equity Fund ditawarkan dengan harga sama dengan nilai aset bersih awal yaitu sebesar Rp. 1.000,- selama periode penawaran umum.

2. Penerapan Pernyataan Standar Akuntansi Keuangan

Berikut adalah standar, perubahan atas standar dan interpretasi standar yang wajib diterapkan untuk pertama kalinya untuk tahun buku yang dimulai 1 Januari 2020, sebagai berikut :

- PSAK No.71 "Instrumen Keuangan"
- PSAK No.72 "Pendapatan dari kontrak dengan pelanggan"
- PSAK No.73 "Sewa"

3. Ikhtisar Kebijakan Akuntansi

a. Penyajian Laporan Keuangan

Laporan keuangan disajikan sesuai dengan Standar Akuntansi Keuangan di Indonesia sebagaimana diterbitkan oleh Ikatan Akuntan Indonesia.

Penyusunan laporan keuangan Reksa Dana berdasarkan Surat Edaran SE OJK No.14/SEOJK.04/2020 tanggal 8 Juli 2020 tentang Pedoman Perlakuan Akuntansi Produk Investasi Berbentuk Kontrak Investasi Kolektif dan Peraturan OJK No. 33/POJK.04/2020 tanggal 2 Juni 2020 tentang Penyusunan Laporan Keuangan Produk Investasi Berbentuk Kontrak Investasi Kolektif.

Dasar penyusunan laporan kecuali untuk laporan arus kas adalah dasar akrual. Mata uang pelaporan yang digunakan untuk penyusunan laporan keuangan Reksa Dana adalah Rupiah (Rp). Laporan keuangan tersebut disusun berdasarkan nilai historis, kecuali beberapa akun tertentu disusun berdasarkan pengakuan lain sebagaimana diuraikan dalam kebijakan akuntansi masing - masing akun tersebut.

b. Nilai Aset Bersih Per Unit

Nilai aset bersih per unit penyertaan dihitung dengan cara membagi aset bersih Reksa Dana dengan jumlah unit penyertaan yang beredar. Nilai aset bersih dihitung pada setiap hari kerja berdasarkan nilai wajar dari aset dan liabilitas.

c. Aset dan Liabilitas Keuangan

c.1. Klasifikasi

Reksa Dana mengklasifikasikan aset keuangannya berdasarkan kategori sebagai berikut pada saat pengakuan awal :

- Aset keuangan yang diukur pada biaya perolehan diamortisasi.
- Aset keuangan yang diukur pada nilai wajar melalui penghasilan komprehensif lain;
- Aset keuangan yang diukur pada nilai wajar melalui laba rugi;

Aset keuangan diukur pada biaya perolehan diamortisasi jika memenuhi kondisi sebagai berikut :

- aset keuangan dikelola dalam model bisnis yang bertujuan untuk memiliki aset keuangan dalam rangka mendapatkan arus kas kontraktual; dan
- persyaratan kontraktual dari aset keuangan tersebut memberikan hak pada tanggal tertentu atas arus kas yang diperoleh semata dari pembayaran pokok dan bunga dari jumlah pokok terutang.

Aset keuangan diukur pada nilai wajar melalui penghasilan komprehensif lain jika memenuhi kondisi sebagai berikut:

- Aset keuangan dikelola dalam model bisnis yang bertujuan untuk mendapatkan arus kas kontraktual dan menjual aset keuangan; dan
- Persyaratan kontraktual dari aset keuangan tersebut memenuhi kriteria SPPI.

Pada saat pengakuan awal, Reksa Dana dapat membuat pilihan yang tidak dapat dibatalkan untuk menyajikan instrumen ekuitas yang bukan dimiliki untuk di perdagangkan pada nilai wajar melalui penghasilan komprehensif lain.

Aset keuangan lainnya yang tidak memenuhi persyaratan untuk diklasifikasikan sebagai aset keuangan diukur pada biaya perolehan diamortisasi atau nilai wajar melalui penghasilan komprehensif lain, diklasifikasikan sebagai diukur pada nilai wajar melalui laba rugi.

Saat pengakuan awal Reksa Dana dapat membuat penetapan yang tidak dapat dibatalkan untuk mengukur aset yang memenuhi persyaratan untuk diukur pada biaya perolehan diamortisasi atau nilai wajar melalui penghasilan komprehensif lain pada nilai wajar melalui laba rugi, apabila penetapan tersebut mengeliminasi atau secara signifikan mengurangi inkonsistensi pengukuran atau pengakuan (kadang disebut sebagai “*accounting mismatch*”).

Reksa Dana Sucorinvest Equity Fund
Catatan atas Laporan Keuangan
Untuk Tahun yang Berakhir Pada Tanggal - Tanggal 31 Desember 2020 dan 2019
(Disajikan dalam Rupiah, kecuali dinyatakan lain)

3. Ikhtisar Kebijakan Akuntansi - lanjutan

c. Aset dan Liabilitas Keuangan - lanjutan

c.1. Klasifikasi - lanjutan

c.1.1. Penilaian Model Bisnis - lanjutan

Model bisnis ditentukan pada level yang mencerminkan bagaimana kelompok aset keuangan dikelola bersama-sama untuk mencapai tujuan bisnis tertentu.

Penilaian model bisnis dilakukan dengan mempertimbangkan, tetapi tidak terbatas pada, hal-hal berikut:

- Bagaimana kinerja dari model bisnis dan aset keuangan yang dimiliki dalam model bisnis dievaluasi dan dilaporkan kepada personil manajemen kunci Reksa Dana;
- Apakah risiko yang memengaruhi kinerja dari model bisnis (termasuk aset keuangan yang dimiliki dalam model bisnis) dan khususnya bagaimana cara aset keuangan tersebut dikelola; dan
- Bagaimana penilaian kinerja pengelola aset keuangan (sebagai contoh, apakah penilaian kinerja berdasarkan nilai wajar dari aset yang dikelola atau arus kas kontraktual yang diperoleh).

Aset keuangan yang dimiliki untuk diperdagangkan atau dikelola dan penilaian kinerja berdasarkan nilai wajar diukur pada nilai wajar melalui laba rugi.

Derivatif juga dikategorikan dalam kelompok ini, kecuali derivatif yang ditetapkan sebagai instrumen lindung nilai efektif.

Penilaian mengenai arus kas kontraktual yang diperoleh semata dari pembayaran pokok dan bunga.

Untuk tujuan penilaian ini, pokok didefinisikan sebagai nilai wajar dari aset keuangan pada saat pengakuan awal. Bunga didefinisikan sebagai imbalan untuk nilai waktu atas uang dan risiko kredit terkait jumlah pokok terutang pada periode waktu tertentu dan juga risiko dan biaya peminjaman standar, dan juga marjin laba.

Penilaian mengenai arus kas kontraktual yang diperoleh semata dari pembayaran pokok dan bunga dilakukan dengan mempertimbangkan persyaratan kontraktual, termasuk apakah aset keuangan mengandung persyaratan kontraktual yang dapat merubah waktu atau jumlah arus kas kontraktual. Dalam melakukan penilaian, Reksa Dana mempertimbangkan :

- Peristiwa kontijensi yang akan mengubah waktu atau jumlah arus kas kontraktual;
- Fitur leverage;
- Persyaratan pembayaran dimuka dan perpanjangan kontraktual;
- Persyaratan mengenai klaim yang terbatas atas arus kas yang berasal dari aset spesifik; dan
- Fitur yang dapat merubah nilai waktu dari elemen uang.

Liabilitas keuangan diklasifikasikan kedalam kategori sebagai berikut pada saat pengakuan awal:

- Liabilitas keuangan yang diukur pada nilai wajar melalui laporan laba rugi, yang memiliki 2 (dua) sub-klasifikasi, yaitu liabilitas keuangan yang ditetapkan demikian pada saat pengakuan awal dan liabilitas keuangan yang telah diklasifikasikan dalam kelompok diperdagangkan;
- Liabilitas keuangan lain.
Liabilitas keuangan lainnya merupakan liabilitas keuangan yang tidak dimiliki untuk dijual atau ditentukan sebagai nilai wajar melalui laporan laba rugi saat pengakuan liabilitas.

Reksa Dana Sucorinvest Equity Fund
Catatan atas Laporan Keuangan
Untuk Tahun yang Berakhir Pada Tanggal - Tanggal 31 Desember 2020 dan 2019
(Disajikan dalam Rupiah, kecuali dinyatakan lain)

3. Ikhtisar Kebijakan Akuntansi - lanjutan

c. Aset dan Liabilitas Keuangan - lanjutan

c.2. Pengakuan Awal

- a. Pembelian atau penjualan aset keuangan yang memerlukan penyerahan aset dalam kurun waktu yang telah ditetapkan oleh peraturan dan kebiasaan yang berlaku di pasar (pembelian secara reguler) diakui pada tanggal perdagangan, yaitu tanggal Reksa Dana berkomitmen untuk membeli atau menjual aset.
- b. Aset keuangan dan liabilitas keuangan pada awalnya diukur pada nilai wajarnya. Dalam hal aset keuangan atau liabilitas keuangan tidak diklasifikasikan sebagai nilai wajar melalui laporan laba rugi, nilai wajar tersebut ditambah/dikurangi biaya transaksi yang dapat diatribusikan secara langsung dengan perolehan atau penerbitan aset keuangan atau liabilitas keuangan.

Reksa Dana, pada pengakuan awal, dapat menetapkan aset keuangan dan liabilitas keuangan tertentu sebagai nilai wajar melalui laporan laba rugi (opsi nilai wajar). Opsi nilai wajar dapat digunakan hanya bila memenuhi ketentuan sebagai berikut:

- Penetapan sebagai opsi nilai wajar mengurangi atau mengeliminasi ketidak-konsistenan pengukuran dan pengakuan (*accounting mismatch*) yang dapat timbul; atau
- Aset keuangan dan liabilitas keuangan merupakan bagian dari portofolio instrumen keuangan yang risikonya dikelola dan dilaporkan kepada manajemen kunci berdasarkan nilai wajar; atau
- Aset keuangan dan liabilitas keuangan terdiri dari kontrak utama dan derivatif melekat yang harus dipisahkan, tetapi tidak dapat mengukur derivatif melekat secara terpisah.

c.3. Pengukuran Setelah Pengakuan Awal

Aset keuangan dalam kelompok aset keuangan yang diukur pada nilai wajar melalui penghasilan komprehensif lain dan aset keuangan dan liabilitas keuangan yang diukur pada nilai wajar melalui laporan laba rugi diukur pada nilai wajarnya.

Aset keuangan kelompok biaya perolehan diamortisasi dan liabilitas keuangan lainnya diukur pada biaya perolehan diamortisasi dengan menggunakan metode suku bunga efektif.

Pada tanggal 31 Desember 2020 dan 2019, kategori liabilitas keuangan ini meliputi beban akrual yang merupakan liabilitas produk investasi namun belum dibayar.

c.4. Penghentian Pengakuan

- a. Aset keuangan dihentikan pengakuannya jika:
 - Hak kontraktual atas arus kas yang berasal dari aset keuangan tersebut berakhir; atau
 - Reksa Dana telah mentransfer haknya untuk menerima arus kas yang berasal dari aset tersebut atau menanggung liabilitas untuk membayarkan arus kas yang diterima tersebut secara penuh tanpa penundaan berarti kepada pihak ketiga dibawah kesepakatan pelepasan, dan antara (a) Reksa Dana telah mentransfer secara substansial seluruh risiko dan manfaat atas aset, atau (b) Reksa Dana tidak mentransfer maupun tidak memiliki secara substansial seluruh risiko dan manfaat atas aset, tetapi telah mentransfer kendali atas aset.

Ketika Reksa Dana telah mentransfer hak untuk menerima arus kas dari aset atau telah memasuki kesepakatan pelepasan dan tidak mentransfer serta tidak mempertahankan secara substansial seluruh risiko dan manfaat atas aset atau tidak mentransfer kendali atas aset, aset diakui sebesar keterlibatan Reksa Dana yang berkelanjutan atas aset tersebut.

Pinjaman yang diberikan dihapusbukukan ketika tidak terdapat prospek yang realistis mengenai pengembalian pinjaman atau hubungan normal antara Reksa Dana dan debitur telah berakhir. Pinjaman yang tidak dapat dilunasi tersebut dihapusbukukan dengan mendebit cadangan kerugian penurunan nilai.

3. Ikhtisar Kebijakan Akuntansi - lanjutan

c. Aset dan Liabilitas Keuangan - lanjutan

c.4. Penghentian Pengakuan - lanjutan

- a. Liabilitas keuangan dihentikan pengakuannya jika liabilitas yang ditetapkan dalam kontrak dilepaskan atau dibatalkan atau kadaluarsa.

Jika suatu liabilitas keuangan yang ada digantikan dengan liabilitas yang lain oleh pemberi pinjaman yang sama pada keadaan yang secara substansial berbeda, atau berdasarkan suatu liabilitas yang ada yang secara substansial telah diubah, maka pertukaran atau modifikasi tersebut diperlakukan sebagai penghentian pengakuan liabilitas awal dan pengakuan liabilitas baru, dan perbedaan nilai tercatat masing-masing diakui dalam laporan laba rugi.

c.5. Pengakuan Pendapatan dan Beban

Pendapatan dan beban bunga atas aset keuangan yang diukur pada nilai wajar melalui penghasilan komprehensif lain serta aset keuangan dan liabilitas keuangan yang dicatat berdasarkan biaya perolehan diamortisasi, diakui pada laporan laba rugi dengan menggunakan metode suku bunga efektif.

Jumlah tercatat bruto aset keuangan adalah biaya perolehan diamortisasi aset keuangan sebelum disesuaikan dengan cadangan penurunan nilai.

Dalam menghitung pendapatan dan beban bunga, tingkat bunga efektif diterapkan pada jumlah tercatat bruto aset (ketika aset tersebut bukan aset keuangan memburuk) atau terhadap biaya perolehan diamortisasi dari liabilitas.

Untuk aset keuangan yang memburuk setelah pengakuan awal, pendapatan bunga dihitung dengan menerapkan tingkat bunga efektif terhadap biaya perolehan diamortisasi dari aset keuangan tersebut. Jika aset tersebut tidak lagi memburuk, maka perhitungan pendapatan bunga akan dihitung dengan menerapkan tingkat bunga efektif terhadap nilai tercatat bruto dari aset keuangan tersebut.

Untuk aset keuangan yang telah memburuk pada saat pengakuan awal, pendapatan bunga dihitung dengan menerapkan tingkat bunga efektif terhadap biaya perolehan diamortisasi dari aset keuangan tersebut. Jika aset tersebut tidak lagi memburuk, maka perhitungan pendapatan bunga akan tetap dihitung dengan menerapkan tingkat bunga efektif terhadap biaya perolehan diamortisasi dari aset keuangan tersebut.

Untuk aset keuangan yang telah memburuk pada saat pengakuan awal, pendapatan bunga dihitung dengan menerapkan tingkat bunga efektif terhadap biaya perolehan diamortisasi dari aset keuangan tersebut. Jika aset tersebut tidak lagi memburuk, maka perhitungan pendapatan bunga akan tetap dihitung dengan menerapkan tingkat bunga efektif terhadap biaya perolehan diamortisasi dari aset keuangan tersebut.

Keuntungan dan kerugian yang timbul dari perubahan nilai wajar aset keuangan dan liabilitas keuangan yang diklasifikasikan sebagai diukur pada nilai wajar melalui laporan laba rugi diakui pada laporan laba rugi.

Pada saat aset keuangan dihentikan pengakuannya atau dilakukan penurunan nilai, keuntungan atau kerugian kumulatif yang sebelumnya diakui dalam ekuitas harus diakui pada laporan laba rugi.

3. Ikhtisar Kebijakan Akuntansi - lanjutan

c. Aset dan Liabilitas Keuangan - lanjutan

c.6. Reklasifikasi Aset Keuangan

Reksa Dana mereklasifikasi aset keuangan jika dan hanya jika, model bisnis untuk pengelolaan aset keuangan berubah.

Reklasifikasi aset keuangan dari klasifikasi biaya perolehan yang diamortisasi ke klasifikasi nilai wajar melalui laba rugi dicatat sebesar nilai wajarnya. Selisih antara nilai tercatat dengan nilai wajar diakui sebagai keuntungan atau kerugian pada laba rugi.

Reklasifikasi aset keuangan dari klasifikasi biaya perolehan yang diamortisasi ke klasifikasi nilai wajar melalui penghasilan komprehensif lain dicatat sebesar nilai wajarnya.

Reklasifikasi aset keuangan dari klasifikasi nilai wajar melalui penghasilan komprehensif lain ke klasifikasi nilai wajar melalui laba rugi dicatat pada wajar. Keuntungan atau kerugian yang belum direalisasi direklasifikasi ke laba rugi.

Reklasifikasi aset keuangan dari klasifikasi nilai wajar melalui penghasilan komprehensif lain ke klasifikasi biaya perolehan yang diamortisasi dicatat pada nilai tercatat. Keuntungan atau kerugian yang belum direalisasi harus diamortisasi menggunakan suku bunga efektif sampai dengan tanggal jatuh tempo instrumen tersebut.

Reklasifikasi aset keuangan dari klasifikasi nilai wajar melalui laba rugi ke klasifikasi nilai wajar melalui penghasilan komprehensif lain dicatat pada nilai wajar.

Reklasifikasi aset keuangan dari klasifikasi nilai wajar melalui laba rugi ke klasifikasi biaya perolehan yang diamortisasi dicatat pada nilai wajar.

c.7. Saling Hapus

Aset keuangan dan liabilitas keuangan saling hapus buku dan nilai netonya disajikan dalam laporan posisi keuangan jika, dan hanya jika Reksa Dana memiliki hak yang berkekuatan hukum untuk melakukan saling hapus atas jumlah yang telah diakui tersebut dan adanya maksud untuk menyelesaikan secara neto atau untuk merealisasikan aset dan menyelesaikan liabilitasnya secara bersamaan.

Hal yang berkekuatan hukum harus tidak kontingen atas peristiwa di masa depan dan harus dapat dipaksakan di dalam situasi bisnis yang normal, peristiwa kegagalan atau kebangkrutan dari reksa dana atas seluruh pihak lawan.

Pendapatan dan beban disajikan dalam jumlah neto hanya jika diperkenankan oleh standar akuntansi.

c.8. Pengukuran Biaya Diamortisasi

Biaya perolehan diamortisasi dari aset keuangan atau liabilitas keuangan adalah jumlah aset keuangan atau liabilitas keuangan yang diukur pada saat pengakuan awal dikurangi pembayaran pokok pinjaman, ditambah atau dikurangi amortisasi kumulatif menggunakan metode suku bunga efektif yang dihitung dari selisih antara nilai pengakuan awal dan nilai jatuh temponya, dan dikurangi penurunan nilai.

c.9. Pengukuran Nilai Wajar

Nilai wajar adalah harga yang akan diterima untuk menjual suatu aset atau harga yang akan dibayar untuk mengalihkan suatu liabilitas dalam transaksi teratur antara pelaku pasar pada tanggal pengukuran.

Pengukuran nilai wajar mengasumsikan bahwa transaksi untuk menjual aset atau mengalihkan liabilitas terjadi:

- Di pasar utama untuk aset dan liabilitas tersebut; atau
- Jika tidak terdapat pasar utama, dipasar yang paling menguntungkan untuk aset atau liabilitas tersebut.

3. Ikhtisar Kebijakan Akuntansi - lanjutan

c. Aset dan Liabilitas Keuangan - lanjutan

c.9. Pengukuran Nilai Wajar lanjutan

Jika tersedia, Reksa Dana mengukur nilai wajar dari suatu instrumen dengan menggunakan harga kuotasi di pasar aktif untuk instrumen terkait. Suatu pasar dianggap aktif bila harga yang dikuotasikan tersedia sewaktu-waktu dari bursa, pedagang efek (*dealer*), perantara efek (*broker*), kelompok industri, badan pengawas (*pricing service or regulatory agency*), dan harga tersebut merupakan transaksi pasar aktual dan teratur terjadi yang dilakukan secara wajar.

Reksa Dana menggunakan teknik penilaian yang sesuai dalam keadaan dan dimana data yang memadai tersedia untuk mengukur nilai wajar, mengoptimalkan penggunaan input yang dapat diobservasi yang relevan dan meminimalkan penggunaan input yang tidak dapat diobservasi.

Semua aset dan liabilitas dimana nilai wajar diukur atau diungkapkan dalam laporan keuangan dapat dikategorikan pada level hirarki nilai wajar, berdasarkan tingkatan input terendah yang signifikan atas pengukuran nilai wajar secara keseluruhan :

- Tingkat 1: harga kuotasian (tanpa penyesuaian) di pasar aktif untuk aset atau liabilitas yang identik yang dapat diakses pada tanggal pengukuran.
- Tingkat 2: input selain harga kuotasian yang termasuk dalam level 1 yang dapat diobservasi untuk aset dan liabilitas, baik secara langsung atau tidak langsung.
- Tingkat 3: input yang tidak dapat diobservasi untuk aset dan liabilitas.

Untuk aset dan liabilitas yang diakui pada laporan keuangan secara berulang, Reksa Dana menentukan apakah terjadi transfer antara level di dalam hirarki dengan cara mengevaluasi kategori (berdasarkan input level terendah yang signifikan dalam pengukuran nilai wajar) setiap akhir periode pelaporan.

Reksa Dana untuk tujuan pengungkapan nilai wajar, telah menentukan kelas aset dan liabilitas berdasarkan sifat, karakteristik, risiko aset dan liabilitas, dan level hirarki nilai wajar.

Jika pasar untuk instrumen keuangan tidak aktif, Reksa Dana menetapkan nilai wajar dengan menggunakan teknik penilaian. Teknik penilaian meliputi penggunaan transaksi pasar terkini yang dilakukan secara wajar oleh pihak-pihak yang mengerti, berkeinginan (jika tersedia), referensi atas nilai wajar terkini dari instrumen lain yang secara substansial serupa dan analisis arus kas yang didiskonto. Reksa Dana menggunakan credit risk spread sendiri untuk menentukan nilai wajar dari liabilitas derivatif dan liabilitas lainnya yang telah ditetapkan menggunakan opsi nilai wajar.

Ketika terjadi kenaikan di dalam credit spread, Reksa Dana mengakui keuntungan atas liabilitas tersebut sebagai akibat penurunan nilai tercatat liabilitas. Ketika terjadi penurunan di dalam credit spread, Reksa Dana mengakui kerugian atas liabilitas tersebut sebagai akibat kenaikan nilai tercatat liabilitas.

Reksa Dana menggunakan beberapa teknik penilaian yang digunakan secara umum untuk menentukan nilai wajar dari instrumen keuangan dengan tingkat kompleksitas yang rendah, seperti opsi nilai tukar dan swap mata uang. Input yang digunakan dalam teknik penilaian untuk instrumen keuangan di atas adalah data pasar yang diobservasi.

Untuk instrumen keuangan yang tidak mempunyai harga pasar, estimasi atas nilai wajar ditentukan dengan mengacu pada nilai wajar instrumen lain yang substansinya sama atau dihitung berdasarkan ekspektasi arus kas yang diharapkan terhadap aset neto efek-efek tersebut.

Pada saat nilai wajar dari unlisted equity instruments tidak dapat ditentukan dengan handal, instrumen tersebut dinilai sebesar biaya perolehan dikurangi dengan penurunan nilai. Nilai wajar atas kredit yang diberikan dan piutang, serta liabilitas kepada bank dan nasabah ditentukan menggunakan nilai berdasarkan arus kas kontraktual, dengan mempertimbangkan kualitas kredit, likuiditas dan biaya.

3. Ikhtisar Kebijakan Akuntansi - lanjutan

c. Aset dan Liabilitas Keuangan - lanjutan

c.9. Pengukuran Nilai Wajar lanjutan

Aset keuangan yang dimiliki atau liabilitas yang akan diterbitkan diukur dengan menggunakan harga penawaran; aset keuangan dimiliki atau liabilitas yang akan diterbitkan diukur menggunakan harga permintaan. Jika Reksa Dana memiliki posisi aset dan liabilitas dimana risiko pasarnya saling hapus, maka nilai tengah dari pasar dapat dipergunakan untuk menentukan posisi risiko yang saling hapus tersebut dan menerapkan penyesuaian tersebut terhadap harga penawaran atau harga permintaan terhadap posisi terbuka neto (*net open position*), mana yang lebih sesuai.

c.10. Cadangan Kerugian Penurunan Nilai Atas Aset Keuangan

Reksa Dana mengakui penyisihan kerugian kredit ekspektasian pada instrumen keuangan yang tidak diukur pada nilai wajar melalui laba rugi.

- Tidak ada penyisihan kerugian kredit ekspektasian pada investasi instrumen ekuitas.
- Reksa Dana mengukur cadangan kerugian sejumlah kerugian kredit ekspektasian sepanjang umurnya, kecuali untuk hal berikut, diukur sejumlah kerugian kredit ekspektasian 12 bulan:
- Instrumen utang yang memiliki risiko kredit rendah pada tanggal pelaporan; dan
- Instrumen keuangan lainnya yang risiko kreditnya tidak meningkat secara signifikan sejak pengakuan awal.

Reksa Dana menganggap instrumen utang memiliki risiko kredit yang rendah ketika peringkat risiko kreditnya setara dengan definisi investment grade yang dipahami secara global.

Kerugian kredit ekspektasian 12 bulan adalah bagian dari kerugian kredit ekspektasian sepanjang umurnya yang merepresentasikan kerugian kredit ekspektasian yang timbul dari peristiwa gagal bayar instrumen keuangan yang mungkin terjadi dalam 12 bulan setelah tanggal pelaporan.

c.10.1. Aset Keuangan Yang Direstrukturisasi

Jika ketentuan aset keuangan dinegosiasikan ulang atau dimodifikasi atau aset keuangan yang ada diganti dengan yang baru karena kesulitan keuangan peminjam, maka dilakukan penilaian apakah aset keuangan yang ada harus dihentikan pengakuannya dan kerugian kredit ekspektasian diukur sebagai berikut:

- Jika restrukturisasi tidak mengakibatkan penghentian pengakuan aset yang ada, maka arus kas yang diperkirakan yang timbul dari aset keuangan yang dimodifikasi dimasukkan dalam perhitungan kekurangan kas dari aset yang ada.
- Jika restrukturisasi akan menghasilkan penghentian pengakuan aset yang ada, maka nilai wajar aset baru diperlakukan sebagai arus kas akhir dari aset keuangan yang ada pada saat penghentian pengakuannya. Jumlah ini dimasukkan dalam perhitungan kekurangan kas dari aset keuangan yang ada yang didiskontokan dari tanggal penghentian pengakuan ke tanggal pelaporan menggunakan suku bunga efektif awal dari aset keuangan yang ada.

c.10.2. Pengukuran Kerugian Kredit Ekspektasian

Kerugian Kredit Ekspektasian adalah estimasi probabilitas tertimbang dari kerugian kredit yang diukur sebagai berikut:

- aset keuangan yang tidak memburuk pada tanggal pelaporan, kerugian kredit ekspektasian diukur sebesar selisih antara nilai kini dari seluruh kekurangan kas (yaitu selisih antara arus kas yang terutang kepada Reksa Dana sesuai dengan kontrak dan arus kas yang diperkirakan akan diterima oleh Reksa Dana);
- aset keuangan yang memburuk pada tanggal pelaporan, kerugian kredit ekspektasian diukur sebesar selisih antara jumlah tercatat bruto dan nilai kini arus kas masa depan yang diestimasi;

3. Ikhtisar Kebijakan Akuntansi - lanjutan

c. Aset dan Liabilitas Keuangan - lanjutan

c.10. Cadangan Kerugian Penurunan Nilai Atas Aset Keuangan - lanjutan

c.10.2. Pengukuran Kerugian Kredit Ekspektasian - lanjutan

- komitmen pinjaman yang belum ditarik, kerugian kredit ekspektasian diukur sebesar selisih antara nilai kini jumlah arus kas jika komitmen ditarik dan arus kas yang diperkirakan akan diterima oleh Reksa Dana;
- kontrak jaminan keuangan, kerugian kredit ekspektasian diukur sebesar selisih antara pembayaran yang diperkirakan untuk mengganti pemegang atas kerugian kredit yang terjadi dikurangi jumlah yang diperkirakan dapat dipulihkan.

c.10.3. Aset Keuangan Yang Memburuk

Pada setiap tanggal pelaporan, Reksa Dana menilai apakah aset keuangan yang dicatat pada biaya perolehan diamortisasi dan aset keuangan instrumen utang yang dicatat pada nilai wajar melalui penghasilan komprehensif lain mengalami penurunan nilai kredit (memburuk). Aset keuangan memburuk ketika satu atau lebih peristiwa yang memiliki dampak merugikan atas estimasi arus kas masa depan dari aset keuangan telah terjadi.

Bukti bahwa aset keuangan mengalami penurunan nilai kredit (memburuk) termasuk data yang dapat diobservasi mengenai peristiwa berikut ini:

- kesulitan keuangan signifikan yang dialami penerbit atau pihak peminjam;
- pelanggaran kontrak, seperti peristiwa gagal bayar atau peristiwa tunggakan;
- pihak pemberi pinjaman, untuk alasan ekonomik atau kontraktual sehubungan dengan kesulitan keuangan yang dialami pihak peminjam, telah memberikan konsesi pada pihak peminjam yang tidak mungkin diberikan jika pihak peminjam tidak mengalami kesulitan tersebut;
- terjadi kemungkinan bahwa pihak peminjam akan dinyatakan pailit atau melakukan reorganisasi keuangan lainnya; atau
- hilangnya pasar aktif dari aset keuangan akibat kesulitan keuangan.

Pada setiap tanggal pelaporan, Reksa Dana menilai apakah aset keuangan yang dicatat pada biaya perolehan diamortisasi dan aset keuangan instrumen utang yang dicatat pada nilai wajar melalui penghasilan komprehensif lain mengalami penurunan nilai kredit (memburuk). Aset keuangan memburuk ketika satu atau lebih peristiwa yang memiliki dampak merugikan atas estimasi arus kas masa depan dari aset keuangan telah terjadi.

Bukti bahwa aset keuangan mengalami penurunan nilai kredit (memburuk) termasuk data yang dapat diobservasi mengenai peristiwa berikut ini:

- kesulitan keuangan signifikan yang dialami penerbit atau pihak peminjam;
- pelanggaran kontrak, seperti peristiwa gagal bayar atau peristiwa tunggakan;
- pihak pemberi pinjaman, untuk alasan ekonomik atau kontraktual sehubungan dengan kesulitan keuangan yang dialami pihak peminjam, telah memberikan konsesi pada pihak peminjam yang tidak mungkin diberikan jika pihak peminjam tidak mengalami kesulitan tersebut;
- terjadi kemungkinan bahwa pihak peminjam akan dinyatakan pailit atau melakukan reorganisasi keuangan lainnya; atau
- hilangnya pasar aktif dari aset keuangan akibat kesulitan keuangan.

3. Ikhtisar Kebijakan Akuntansi - lanjutan

c. Aset dan Liabilitas Keuangan - lanjutan

c.10. Cadangan Kerugian Penurunan Nilai Atas Aset Keuangan - lanjutan

c.10.4. Aset Keuangan yang Dibeli atau yang berasal dari aset keuangan memburuk
(Purchased or originated credit-impaired financial assets - POCI)

Aset keuangan dikategorikan sebagai POCI apabila terdapat bukti objektif penurunan nilai pada saat pengakuan awal. Pada saat pengakuan awal, tidak ada penyisihan kerugian kredit yang diakui karena harga pembelian atau nilainya telah termasuk estimasi kerugian kredit sepanjang umurnya. Selanjutnya, perubahan kerugian kredit sepanjang umurnya, apakah positif atau negatif, diakui dalam laporan laba rugi sebagai bagian dari penyisihan kerugian kredit.

c.10.5. Penyajian Penyisihan Kerugian Kredit Ekspektasian Dalam Laporan Posisi Keuangan

Penyisihan kerugian kredit ekspektasian disajikan dalam laporan posisi keuangan sebagai berikut:

- aset keuangan yang diukur pada biaya perolehan diamortisasi, penyisihan kerugian kredit ekspektasian disajikan sebagai pengurang dari jumlah tercatat bruto aset;
- komitmen pinjaman dan kontrak jaminan keuangan, umumnya penyisihan kerugian kredit ekspektasian disajikan sebagai provisi;
- instrumen keuangan yang mencakup komponen komitmen pinjaman yang telah ditarik dan belum ditarik, dan Entitas tidak dapat mengidentifikasi kerugian kredit ekspektasian komponen komitmen pinjaman yang telah ditarik secara terpisah dari komponen komitmen pinjaman yang belum ditarik, maka penyisihan kerugian kredit ekspektasian tersebut digabungkan dan disajikan sebagai pengurang dari jumlah tercatat bruto. Setiap kelebihan dari penyisihan kerugian kredit ekspektasian atas jumlah bruto disajikan sebagai provisi; dan
- instrumen utang yang diukur pada nilai wajar melalui penghasilan komprehensif lain, penyisihan kerugian kredit ekspektasian tidak diakui dalam laporan posisi keuangan karena jumlah tercatat dari aset-aset ini adalah nilai wajarnya. Namun demikian penyisihan kerugian kredit ekspektasian diungkapkan dan diakui dalam penghasilan komprehensif lain komponen nilai wajar.

c.10.6. Penghapusan

Pinjaman dan instrumen hutang dihapusbukukan ketika tidak ada prospek yang realistis untuk memulihkan aset keuangan secara keseluruhan atau secara parsial. Hal ini pada umumnya terjadi ketika Reksa Dana menentukan bahwa peminjam tidak memiliki aset atau sumber penghasilan yang dapat menghasilkan arus kas yang cukup untuk membayar jumlah yang dihapusbukukan. Namun demikian, aset keuangan yang dihapusbukukan masih bisa dilakukan tindakan penyelamatan sesuai dengan prosedur Reksa Dana dalam rangka pemulihan jumlah yang jatuh tempo.

c.10.7. Perhitungan Penurunan Nilai Secara Individual

Reksa Dana menetapkan pinjaman yang diberikan yang harus dievaluasi penurunan nilainya secara individual, jika memenuhi salah satu kriteria di bawah ini:

- Pinjaman yang diberikan yang secara individual memiliki nilai signifikan; atau
- Pinjaman yang diberikan yang direstrukturisasi yang secara individual memiliki nilai signifikan.

3. Ikhtisar Kebijakan Akuntansi - lanjutan

c. Aset dan Liabilitas Keuangan - lanjutan

c.10. Cadangan Kerugian Penurunan Nilai Atas Aset Keuangan - lanjutan

c.10.8. Perhitungan Penurunan Nilai Secara Kolektif

Reksa Dana menetapkan pinjaman yang diberikan yang harus dievaluasi penurunan nilainya secara kolektif, jika memenuhi salah satu kriteria di bawah ini:

- Pinjaman yang diberikan yang secara individual memiliki nilai tidak signifikan; atau
- Pinjaman yang diberikan yang direstrukturisasi yang secara individual memiliki nilai tidak signifikan.

d. Kas

Kas meliputi kas di bank yang dipergunakan untuk membiayai kegiatan Reksa Dana.

e. Pendapatan dan Beban

Pendapatan bunga dari instrumen pasar uang diakui secara akrual berdasarkan proporsi waktu, nilai nominal dan tingkat bunga yang berlaku.

Dividen diakui jika hak pemegang saham untuk menerima pembayaran ditetapkan, atau biasanya disebut tanggal Ex.

Keuntungan atau kerugian yang belum direalisasi akibat kenaikan atau penurunan harga pasar (nilai wajar) serta keuntungan atau kerugian investasi yang telah direalisasi disajikan dalam laporan laba rugi komprehensif.

Pendapatan lainnya merupakan pendapatan yang bukan berasal dari kegiatan investasi, termasuk didalamnya pendapatan bunga atas jasa giro.

Beban yang berhubungan dengan pengelolaan investasi diakui secara akrual dan harian.

Beban lainnya merupakan beban yang tidak terkait dengan kegiatan investasi dan biaya keuangan, seperti beban atas pajak penghasilan final yang timbul dari kegiatan diluar investasi.

f. Sifat dan Transaksi Pihak-Pihak Berelasi

Pihak berelasi adalah orang atau entitas yang terkait dengan entitas yang menyiapkan laporan keuangannya.

f.1. Orang atau anggota keluarga terdekat mempunyai relasi dengan entitas pelapor jika orang tersebut:

- 1). Memiliki pengendalian atau pengendalian bersama atas entitas pelapor;
- 2). Memiliki pengaruh signifikan atas entitas pelapor; atau
- 3). Personil manajemen kunci entitas pelapor atau entitas induk entitas pelapor.

f.1. Orang atau anggota keluarga terdekat mempunyai relasi dengan entitas pelapor jika orang tersebut:

- 1). Entitas dan entitas pelapor adalah anggota dari kelompok usaha yang sama (artinya entitas induk, entitas anak, dan entitas anak berikutnya terkait dengan entitas lain).
- 2). Satu entitas adalah entitas asosiasi atau ventura bersama dari entitas lain (atau entitas asosiasi atau ventura bersama yang merupakan anggota suatu kelompok usaha, yang mana entitas lain tersebut adalah anggotanya).
- 3). Kedua entitas tersebut adalah ventura bersama dari pihak ketiga yang sama.
- 4). Satu entitas adalah ventura bersama dari entitas ketiga dan entitas yang lain adalah entitas asosiasi dari entitas ketiga.
- 5). Entitas tersebut adalah suatu program imbalan pascakerja untuk imbalan kerja dari salah satu entitas pelapor atau entitas yang terkait dengan entitas pelapor. Jika entitas pelapor adalah entitas yang menyelenggarakan program tersebut, maka entitas sponsor juga berelasi dengan entitas pelapor.

3. Ikhtisar Kebijakan Akuntansi - lanjutan

f. Sifat dan Transaksi Pihak-Pihak Berelasi - lanjutan

- 6). Entitas yang dikendalikan atau dikendalikan bersama oleh orang yang diidentifikasi dalam huruf (f.1).
- 7). Orang yang diidentifikasi dalam huruf (f.1) (1) memiliki pengaruh signifikan atas entitas atau personil manajemen kunci entitas (atau entitas induk dari entitas).

Semua transaksi dengan pihak-pihak berelasi, baik yang dilakukan dengan atau tidak dengan suku bunga atau harga, persyaratan dan kondisi yang sama sebagaimana dilakukan dengan pihak ketiga, diungkapkan dalam laporan keuangan.

g. Pajak Penghasilan

Beban pajak kini ditentukan berdasarkan penghasilan kena pajak dalam tahun yang bersangkutan yang dihitung berdasarkan tarif pajak yang berlaku.

Pada September 2008, Undang-undang No. 7 Tahun 1983 mengenai “Pajak Penghasilan” diubah untuk keempat kalinya dengan Undang-undang No. 36 Tahun 2008. Perubahan tersebut juga mencakup perubahan tarif pajak penghasilan badan dari sebelumnya menggunakan tarif pajak bertingkat menjadi tarif tunggal yaitu 28% untuk tahun fiskal 2009 dan 25% untuk tahun fiskal 2010 dan seterusnya.

Obyek pajak penghasilan terbatas hanya pada penghasilan yang diterima oleh Reksa Dana, sedangkan pembelian kembali (pelunasan) unit penyertaan dan pembagian laba (pembagian uang tunai) yang dibayarkan Reksa Dana kepada pemegang unit penyertaan bukan merupakan obyek pajak penghasilan.

Pada tanggal 31 Desember 2013, Pemerintah mengeluarkan PP No.100/2013 tentang Perubahan atas Peraturan Pemerintah No.16/2009 tentang Pajak Penghasilan atas Penghasilan berupa bunga dan/atau diskonto dari obligasi yang diterima dan/atau diperoleh wajib pajak Reksa Dana yang terdaftar pada Otoritas Jasa Keuangan sebesar 5% untuk tahun 2014 sampai dengan 2020 dan 10% untuk tahun 2021 dan seterusnya

Penghasilan utama Reksa Dana merupakan obyek pajak final dan/atau bukan merupakan obyek pajak penghasilan, sehingga Reksa Dana tidak mengakui aset dan liabilitas pajak tangguhan dari perbedaan temporer jumlah tercatat aset dan liabilitas menurut laporan keuangan dengan dasar pengenaan pajak aset dan liabilitas yang berhubungan dengan penghasilan tersebut.

h. Penggunaan Estimasi

Penyusunan laporan keuangan sesuai dengan Standar Akuntansi Keuangan di Indonesia mengharuskan Manajer Investasi membuat taksiran dan asumsi yang mempengaruhi jumlah aset dan liabilitas, serta pengungkapan aset dan liabilitas kontinjensi pada tanggal laporan keuangan dan jumlah pendapatan dan beban selama periode pelaporan. Realisasi dapat berbeda dengan taksiran tersebut.

Reksa Dana Sucorinvest Equity Fund
Catatan atas Laporan Keuangan
Untuk Tahun yang Berakhir Pada Tanggal - Tanggal 31 Desember 2020 dan 2019
(Disajikan dalam Rupiah, kecuali dinyatakan lain)

4. Instrumen Keuangan

a. Klasifikasi Instrumen Keuangan

Rincian ikhtisar kebijakan akuntansi dan metode yang diterapkan (termasuk kriteria untuk pengakuan, dasar pengukuran, dan dasar pengakuan pendapatan dan beban) untuk setiap klasifikasi aset dan liabilitas keuangan diungkapkan dalam catatan 3.

Klasifikasi aset keuangan pada tanggal-tanggal 31 Desember 2020 dan 2019 adalah sebagai berikut :

2020			
Pada Nilai Wajar Melalui Laporan			
Laba Rugi			
Kelompok	Ditetapkan	Biaya	
Diperdagangkan	Untuk Diukur	Perolehan	Jumlah
	Pada Nilai Wajar	Diamortisasi	
Kas	-	78.025.554.248	78.025.554.248
Portofolio Investasi	2.194.791.705.220	-	2.194.791.705.220
Piutang Penjualan Efek	-	16.015.965.223	16.015.965.223
Piutang Lain-lain	-	1.044.182.910	1.044.182.910
Jumlah	2.194.791.705.220	95.085.702.381	2.289.877.407.601

2019			
Pada Nilai Wajar Melalui Laporan			
Laba Rugi			
Kelompok	Ditetapkan	Biaya	
Diperdagangkan	Untuk Diukur	Perolehan	Jumlah
	Pada Nilai Wajar	Diamortisasi	
Kas	-	11.280.848.519	11.280.848.519
Portofolio Investasi	1.874.357.417.530	-	1.929.357.417.530
Piutang Penjualan Efek	-	117.971.993.301	117.971.993.301
Piutang Bunga	-	5.424.658	5.424.658
Piutang Lain-lain	-	4.970.953.394	4.970.953.394
Jumlah	1.874.357.417.530	189.229.219.872	2.063.586.637.402

Pada tanggal-tanggal 31 Desember 2020 dan 2019, nilai wajar aset keuangan tidak berbeda material dengan nilai tercatatnya.

Klasifikasi liabilitas keuangan pada tanggal-tanggal 31 Desember 2020 dan 2019 adalah sebagai berikut :

2020		
Liabilitas yang		
Diukur Pada Biaya		
Perolehan Yang		
	Diamortisasi	Jumlah
Utang Pembelian Efek	14.233.937.845	14.233.937.845
Utang Pembelian Kembali Unit Penyertaan	31.220.370.208	31.220.370.208
Beban Akrua	7.597.311.334	7.597.311.334
Utang Biaya Pembelian Kembali Unit Penyertaan	429.667.974	429.667.974
Utang Biaya Penjualan Unit Penyertaan	266.283.539	266.283.539
Jumlah	53.747.570.900	53.747.570.900

Reksa Dana Sucorinvest Equity Fund
Catatan atas Laporan Keuangan
Untuk Tahun yang Berakhir Pada Tanggal - Tanggal 31 Desember 2020 dan 2019
(Disajikan dalam Rupiah, kecuali dinyatakan lain)

4. Instrumen Keuangan - lanjutan

a. Klasifikasi Instrumen Keuangan

	2019	
	Liabilitas yang Diukur Pada Biaya Perolehan Yang Diamortisasi	Jumlah
Utang Pembelian Efek	25.781.281.709	25.781.281.709
Utang Pembelian Kembali Unit Penyertaan	39.387.925.817	39.387.925.817
Beban Akrua	7.088.435.419	7.088.435.419
Utang Biaya Pembelian Kembali Unit Penyertaan	30.824.206	30.824.206
Utang Biaya Penjualan Unit Penyertaan	170.565.403	170.565.403
Jumlah	72.459.032.554	72.459.032.554

Pada tanggal-tanggal 31 Desember 2020 dan 2019, nilai wajar liabilitas keuangan tidak berbeda material dengan nilai tercatatnya.

b. Manajemen Dana Kelolaan

Reksa Dana mengelola dana kelolaan ditujukan untuk memastikan kemampuan Reksa Dana melanjutkan usaha secara berkelanjutan, mendukung pengembangan aktivitas investasi Reksa Dana dan memaksimalkan imbal hasil kepada pemegang unit penyertaan.

Untuk memelihara atau mencapai struktur dana kelolaan yang optimal, Reksa Dana dapat menyesuaikan pembayaran distribusi keuntungan kepada pemegang unit penyertaan, penerbitan unit penyertaan baru, atau membeli kembali unit penyertaan yang beredar atau menjual aset untuk membayar pembelian kembali unit penyertaan yang beredar.

Reksa Dana juga diwajibkan untuk memelihara persyaratan minimum dana kelolaan seperti yang disebutkan dalam peraturan Otoritas Jasa Keuangan No. 23/POJK.04/2016 yang antara lain menentukan, dalam jangka waktu 120 (seratus dua puluh) hari bursa berturut-turut, Reksa Dana yang pernyataan pendaftarannya telah menjadi efektif wajib memiliki dana kelolaan paling kurang Rp. 10.000.000.000,- (sepuluh miliar rupiah).

Jika dalam tenggang waktu tersebut jumlah dana kelolaan dimaksud tidak terpenuhi, maka Manajer Investasi wajib membubarkan Reksa Dana yang dikelolanya.

Untuk mengatasi risiko ini, Manajer Investasi terus mengevaluasi tingkat kebutuhan dana kelolaan berdasarkan peraturan dan memantau perkembangan peraturan tentang dana kelolaan yang disyaratkan dan mempersiapkan peningkatan batas minimum yang diperlukan sesuai peraturan yang mungkin terjadi dari waktu ke waktu di masa datang.

Reksa Dana telah memenuhi persyaratan batas minimum dana kelolaan pada tanggal-tanggal 31 Desember 2020 dan 2019.

Manajer Investasi telah mendokumentasikan kebijakan manajemen risiko keuangan Reksa Dana. Kebijakan yang ditetapkan merupakan strategi bisnis secara menyeluruh dan filosofi manajemen risiko. Keseluruhan strategi manajemen risiko Reksa Dana ditujukan untuk meminimalkan pengaruh ketidakpastian yang dihadapi dalam pasar terhadap kinerja keuangan Reksa Dana.

4. Instrumen Keuangan - lanjutan

b. Manajemen Dana Kelolaan - lanjutan

Reksa Dana beroperasi di dalam negeri dan menghadapi berbagai risiko, harga pasar, suku bunga atas nilai wajar, kredit dan likuiditas.

c.1. Risiko Harga Pasar

Risiko harga adalah risiko fluktuasi nilai instrumen keuangan sebagai akibat perubahan harga pasar yang timbul dari investasi yang dimiliki reksa dana terhadap ketidakpastian harga dimasa yang akan datang.

Reksa Dana juga menghadapi risiko harga pasar terkait investasi efek ekuitas. Untuk mengelola risiko harga yang timbul dari investasi ini, Reksa Dana mendiversifikasi portofolionya. Diversifikasi portofolio dilakukan berdasarkan batasan investasi yang ditentukan dalam Kontrak Investasi Kolektif. Mayoritas investasi efek ekuitas Reksa Dana diperdagangkan di bursa dan dimonitor secara harian oleh Manajer Investasi. Reksa dana tidak memiliki eksposur risiko konsentrasi yang signifikan untuk setiap investasi.

c.2. Risiko Suku Bunga Atas Nilai Wajar

Risiko suku bunga atas nilai wajar adalah risiko fluktuasi nilai instrumen keuangan yang disebabkan perubahan suku bunga pasar.

Reksa Dana dihadapkan pada berbagai risiko terkait dengan fluktuasi suku bunga pasar. Aset keuangan yang berpotensi terpengaruh risiko suku bunga atas nilai wajar adalah efek ekuitas. Manajer Investasi memonitor perubahan suku bunga pasar untuk memastikan suku bunga Reksa Dana sesuai dengan pasar.

c.3. Risiko Kredit

Risiko kredit adalah risiko bahwa Reksa Dana akan mengalami kerugian yang timbul dari pihak lawan yang gagal memenuhi liabilitas kontraktual mereka.

Risiko kredit timbul dari investasi Reksa Dana pada deposito berjangka.

Manajer Investasi mengelola dan mengendalikan risiko kredit dengan menetapkan batasan transaksi untuk masing-masing pihak lawan (*counterparties limit*).

Untuk efek ekuitas, Manajer Investasi membatasi investasi hanya pada saham-saham yang likuid dan masuk dalam indeks LQ45.

Untuk deposito berjangka, Manajer Investasi melakukan penempatan dana pada Bank yang diakui dan kredibel.

Manajer Investasi berpendapat bahwa tidak terdapat risiko kredit yang terkonsentrasi secara signifikan kepada suatu emiten dan atau pihak lawan.

c.4. Risiko Likuiditas

Risiko likuiditas adalah risiko dimana Reksa Dana akan mengalami kesulitan dalam memperoleh dana untuk memenuhi komitmennya terkait dengan instrumen keuangan. Risiko likuiditas mungkin timbul akibat ketidakmampuan Reksa Dana untuk menjual aset keuangan secara cepat dengan harga yang mendekati nilai wajarnya.

Kebutuhan likuiditas Reksa Dana secara khusus timbul dari kebutuhan untuk menyediakan kas yang cukup untuk membiayai penjualan kembali unit penyertaan dan membayar pembagian keuntungan kepada pemegang unit penyertaan. Dalam mengelola risiko likuiditas, Manajer Investasi memantau dan menjaga tingkat likuiditas yang memadai untuk membiayai operasionalnya dan menginvestasikan dari sebagian besar asetnya dalam pasar aktif dan dapat dicairkan setiap saat. Efek yang dimiliki Reksa Dana dapat dicairkan setiap saat dan sebagian besar terdaftar di Bursa Efek Indonesia. Selain itu Manajer Investasi secara rutin mengevaluasi koreksi arus kas dan arus kas aktual serta mencocokkan profil jatuh tempo aset dan liabilitas keuangan.

Reksa Dana Sucorinvest Equity Fund
Catatan atas Laporan Keuangan
Untuk Tahun yang Berakhir Pada Tanggal - Tanggal 31 Desember 2020 dan 2019
(Disajikan dalam Rupiah, kecuali dinyatakan lain)

4. Instrumen Keuangan - lanjutan

c. Manajemen Risiko - lanjutan

c.4. Risiko Likuiditas - lanjutan

Pada tanggal 31 Desember 2020 analisis aset dan liabilitas keuangan Reksa Dana berdasarkan jatuh tempo dari tanggal laporan posisi keuangan sampai dengan tanggal jatuh tempo diungkapkan dalam tabel sebagai berikut :

Aset Keuangan	2020		Jumlah
	Kurang Dari Tiga Bulan	Tiga Bulan Sampai Dengan Satu Tahun	
Kas	78.025.554.248	-	78.025.554.248
Portofolio Investasi	2.194.791.705.220	-	2.194.791.705.220
Piutang Penjualan Efek	16.015.965.223	-	16.015.965.223
Piutang Lain-lain	1.044.182.910	-	1.044.182.910
Jumlah	2.289.877.407.601	-	2.289.877.407.601

Liabilitas Keuangan	2020		Jumlah
	Kurang Dari Tiga Bulan	Tiga Bulan Sampai Dengan Satu Tahun	
Utang Pembelian Efek	14.233.937.845	-	14.233.937.845
Utang Pembelian Kembali Unit Penyertaan	31.220.370.208	-	31.220.370.208
Beban Akrua	7.597.311.334	-	7.597.311.334
Utang Biaya Pembelian Kembali Unit Penyertaan	429.667.974	-	429.667.974
Utang Biaya Penjualan Unit Penyertaan	266.283.539	-	266.283.539
Jumlah	53.747.570.900	-	53.747.570.900

Pada tanggal 31 Desember 2019 analisis aset dan liabilitas keuangan Reksa Dana berdasarkan jatuh tempo dari tanggal laporan posisi keuangan sampai dengan tanggal jatuh tempo diungkapkan dalam tabel sebagai berikut :

Aset Keuangan	2019		Jumlah
	Kurang Dari Tiga Bulan	Tiga Bulan Sampai Dengan Satu Tahun	
Kas	11.280.848.519	-	11.280.848.519
Portofolio Investasi	1.929.357.417.530	-	1.929.357.417.530
Piutang Penjualan Efek	117.971.993.301	-	117.971.993.301
Piutang Bunga	5.424.658	-	5.424.658
Piutang Lain-lain	4.970.953.394	-	4.970.953.394
Jumlah	2.063.586.637.402	-	2.063.586.637.402

Liabilitas Keuangan	2019		Jumlah
	Kurang Dari Tiga Bulan	Tiga Bulan Sampai Dengan Satu Tahun	
Utang Pembelian Efek	25.781.281.709	-	25.781.281.709
Utang Pembelian Kembali Unit Penyertaan	39.387.925.817	-	39.387.925.817
Beban Akrua	7.088.435.419	-	7.088.435.419
Utang Biaya Pembelian Kembali Unit Penyertaan	30.824.206	-	30.824.206
Utang Biaya Penjualan Unit Penyertaan	170.565.403	-	170.565.403
Jumlah	72.459.032.554	-	72.459.032.554

Reksa Dana Sucorinvest Equity Fund
Catatan atas Laporan Keuangan
Untuk Tahun yang Berakhir Pada Tanggal - Tanggal 31 Desember 2020 dan 2019
(Disajikan dalam Rupiah, kecuali dinyatakan lain)

7. Piutang Penjualan Efek

Akun ini merupakan tagihan atas transaksi penjualan efek yang belum terselesaikan pada tanggal laporan posisi keuangan yang berasal dari :

	2020	2019
Pihak Berelasi	-	33.067.235.991
Pihak Ketiga	16.015.965.223	84.904.757.310
Jumlah	16.015.965.223	117.971.993.301

8. Piutang Bunga

Akun ini terdiri dari :

	2020	2019
Deposito	-	5.424.658
Jumlah	-	5.424.658

9. Piutang Lain-lain

Akun ini merupakan piutang lain-lain yang terdiri dari *pending switching in* sebesar Rp. 1.044.182.910 dan Rp. 4.970.953.394 pada tanggal 31 Desember 2020 dan 2019.

10. Pajak Dibayar Dimuka

Akun ini terdiri dari :

	2020	2019
Pajak Penghasilan Pasal 28 Tahun 2020	5.922.360.517	-
Jumlah	5.922.360.517	-

11. Beban Akrua

Akun ini merupakan beban akrual untuk :

	2020	2019
Jasa Pengelolaan Investasi	7.135.406.486	6.624.666.538
Jasa Kustodian	413.841.476	400.773.544
Jasa Broker	27.859.751	14.803.859
Jasa Audit	16.500.000	44.000.000
Jasa S - Invest	3.703.621	4.191.478
Jumlah	7.597.311.334	7.088.435.419

12. Utang Pembelian Efek

Akun ini merupakan utang atas transaksi pembelian efek yang belum terselesaikan pada tanggal laporan posisi keuangan yang berasal dari :

	2020	2019
Pihak Berelasi	2.078.911.462	-
Pihak Ketiga	12.155.026.383	25.781.281.709
Jumlah	14.233.937.845	25.781.281.709

13. Uang Muka Diterima atas Pemesanan Unit Penyertaan

Akun ini merupakan penerimaan uang muka atas pemesanan unit penyertaan yang belum diterbitkan dan diserahkan kepada pemesan, sehingga unit penyertaan yang dipesan tersebut belum tercatat sebagai unit penyertaan beredar pada tanggal laporan posisi keuangan.

Rincian uang muka diterima atas pemesanan unit penyertaan berdasarkan agen penjualan adalah sebagai berikut :

	2020	2019
Manajer Investasi (Pihak Berelasi)	-	-
Agen penjual lainnya	10.036.963.123	5.765.905.094
Jumlah	10.036.963.123	5.765.905.094

Reksa Dana Sucorinvest Equity Fund
Catatan atas Laporan Keuangan
Untuk Tahun yang Berakhir Pada Tanggal - Tanggal 31 Desember 2020 dan 2019
(Disajikan dalam Rupiah, kecuali dinyatakan lain)

14. Utang Pembelian Kembali Unit Penyertaan

Akun ini merupakan utang pembelian kembali unit penyertaan masing - masing sebesar Rp. 31.301.188.845 dan Rp. 39.387.925.817- pada tanggal 31 Desember 2020 dan 2019.

15. Utang Pajak

Akun ini terdiri dari :

Pajak Penghasilan Pasal 25

Pajak Penghasilan Pasal 29

Jumlah

	2020	2019
	300.223.228	209.457.863
	-	2.615.247.461
Jumlah	300.223.228	2.824.705.324

16. Utang Biaya Pembelian Kembali Unit Penyertaan

Akun ini merupakan utang biaya pembelian kembali unit penyertaan yang terdiri dari :

Manajer Investasi (Pihak Berelasi)

Agen penjual lainnya

Jumlah

	2020	2019
	429.667.974	30.824.206
	-	-
Jumlah	429.667.974	30.824.206

17. Utang Biaya Penjualan Unit Penyertaan

Akun ini merupakan utang biaya penjualan unit penyertaan yang terdiri dari :

Manajer Investasi (Pihak Berelasi)

Agen penjual lainnya

Jumlah

	2020	2019
	266.283.539	170.565.403
	-	-
Jumlah	266.283.539	170.565.403

18. Unit Penyertaan yang Beredar

Jumlah unit penyertaan yang dimiliki oleh Manajer Investasi dan pemodal lainnya adalah sebagai berikut :

2020

Pemegang Unit Penyertaan	Unit Penyertaan	Nilai Aset Bersih	Persentase Terhadap Total Unit
Manajer Investasi	4.873.113,4089	11.284.897.641	0,51%
Pemodal Lainnya	958.839.690,2130	2.220.430.113.226	99,49%
Jumlah	963.712.803,6219	2.231.715.010.867	100%

2019

Pemegang Unit Penyertaan	Unit Penyertaan	Nilai Aset Bersih	Persentase Terhadap Total Unit
Manajer Investasi	4.873.113,409	10.496.001.804	0,53%
Pemodal Lainnya	915.584.770,641	1.972.040.992.626	99,47%
Jumlah	920.457.884,050	1.982.536.994.430	100%

19. Pendapatan Bunga

Akun ini merupakan pendapatan bunga yang berasal dari :

Deposito

Obligasi

Jumlah

	2020	2019
	46.648.851	347.397.256
	-	418.759.136
Jumlah	46.648.851	766.156.393

Reksa Dana Sucorinvest Equity Fund
Catatan atas Laporan Keuangan
Untuk Tahun yang Berakhir Pada Tanggal - Tanggal 31 Desember 2020 dan 2019
(Disajikan dalam Rupiah, kecuali dinyatakan lain)

20. Pendapatan Dividen	2020	2019
Akun ini merupakan pendapatan dividen dari saham berikut :		
PT Samindo Resources Tbk	6.196.332.735	6.707.384.918
PT Bank Negara Indonesia (Persero) Tbk	4.291.443.727	1.396.949.477
PT Perusahaan Gas Negara (Persero) Tbk	3.789.931.208	-
PT Mandala Multifinance Tbk	1.773.252.000	2.944.840.000
PT Astra International Tbk	1.631.492.800	1.092.006.000
PT Bank Rakyat Indonesia (Persero) Tbk	1.414.429.056	132.174.233
Emiten Lainnya	4.230.625.796	15.144.646.285
Jumlah	23.327.507.322	27.418.000.913
21. Pendapatan Lainnya	2020	2019
Akun ini merupakan pendapatan lainnya dari saham berikut :		
Jasa Giro	88.443.605	785.767.265
Jumlah	88.443.605	785.767.265
22. Beban Pengelolaan Investasi		
Akun ini merupakan imbalan jasa pengeolaan yang dibayarkan kepada PT Sucorinvest Asset Management sebagai Manajer Investasi maksimum sebesar 3,5% per tahun ditambah pajak yang berlaku dan dihitung secara harian dari Nilai Aktiva Bersih berdasarkan 365 hari kalender per tahun atau 366 hari kalender per tahun untuk tahun kabisat dan dibayarkan setiap bulan.		
23. Beban Kustodian		
Akun ini merupakan imbalan jasa untuk penitipan harta, administrasi dan agen pembayaran kepada PT Bank HSBC Indoensia sebagai Bank Kustodian, maksimum sebesar 0,15% pertahun dan dihitung secara harian dari Nilai Aset Bersih berdasarkan 365 hari atau 366 hari dan dibayarkan setiap bulan.		
24. Keuntungan (Kerugian) Investasi yang Telah Direalisasi		
Akun ini merupakan keuntungan (kerugian) investasi yang telah direalisasi atas penjualan portofolio efek.		
25. Keuntungan Investasi yang Belum Direalisasi		
Akun ini merupakan keuntungan bersih yang belum direalisasi akibat kenaikan nilai wajar portofolio efek.		
26. Beban Lain-lain	2020	2019
Akun ini merupakan beban lain-lain dari saham berikut :		
Beban Transaksi Efek	18.409.749.586	12.015.915.757
Beban Jasa Audit	33.000.000	44.000.000
Beban Pajak Final Deposito	9.329.770	109.733.035
Beban Lain-lain	682.787.525	335.963.550
Jumlah	19.134.866.881	12.505.612.342
27. Beban Lainnya	2020	2019
Akun ini merupakan beban lainnya dari saham berikut :		
Beban Pajak Final Deposito	17.688.721	157.153.453
Jumlah	17.688.721	157.153.453
28. Pajak Penghasilan	2020	2019
Beban Pajak Penghasilan		
Pajak Kini	907.148.220	8.767.476.000
Jumlah	907.148.220	8.767.476.000

Reksa Dana Sucorinvest Equity Fund
Catatan atas Laporan Keuangan
Untuk Tahun yang Berakhir Pada Tanggal - Tanggal 31 Desember 2020 dan 2019
(Disajikan dalam Rupiah, kecuali dinyatakan lain)

28. Pajak Penghasilan - lanjutan

	2020	2019
Pajak Kini		
Rekonsiliasi laba sebelum pajak penghasilan menurut laporan laba rugi komprehensif dengan penghasilan kena pajak adalah sebagai berikut :		
Laba Sebelum Pajak Penghasilan Menurut Laporan Laba Rugi Komprehensif	169.530.673.769	52.399.056.771
- Perbedaan Temporer		
Keuntungan Investasi yang Belum Direalisasi	(231.469.771.959)	(22.686.532.401)
- Perbedaan Tetap		
Pendapatan yang dikenakan pajak penghasilan bersifat final/ bukan merupakan objek pajak :		
Pendapatan Bunga- Jasa Giro	(88.443.605)	(785.767.265)
Pendapatan Bunga- Deposito	(46.648.851)	(347.397.256)
Pendapatan Bunga- Obligasi	-	(418.759.136)
Keuntungan Investasi Yang Telah Direalisasi	(14.830.386.572)	(55.854.902.380)
Beban untuk mendapatkan, menagih dan memelihara penghasilan yang bukan objek pajak dan yang pajaknya bersifat final	81.000.960.233	62.497.320.023
Beban Pajak Final	27.018.491	266.886.488
Jumlah	(165.407.272.263)	(17.329.151.927)
Penghasilan Kena Pajak	4.123.401.506	35.069.904.843
Pembulatan	4.123.401.000	35.069.904.000
22%	4.123.401.000 =	907.148.220
25%	35.069.904.000 =	-
Jumlah	907.148.220	8.767.476.000
Pajak Dibayar Di Muka		
Pajak Penghasilan Pasal 23	3.499.126.096	4.112.700.133
Pajak Penghasilan Pasal 25	3.330.382.641	2.039.528.406
Pajak Penghasilan Pasal 29	(5.922.360.517)	2.615.247.461

Besarnya pajak terutang ditetapkan berdasarkan perhitungan pajak yang dilakukan sendiri oleh wajib pajak yang bersangkutan (*self assessment system*). Kantor pajak dapat melakukan pemeriksaan atas perhitungan pajak tersebut dalam jangka waktu sepuluh tahun sejak terutangnya pajak yang bersangkutan.

29. Sifat dan Transaksi Pihak-Pihak Berelasi

Sifat Pihak-Pihak Berelasi

PT Sucor Sekuritas mempunyai pemegang saham yang sama dengan PT Sucorinvest Asset Management.

PT Sucorinvest Asset Management merupakan Manajer Investasi dari Reksa Dana Sucorinvest Equity Fund.

Transaksi Pihak-Pihak Berelasi

	2020	2019
Liabilitas		
Piutang Penjualan Efek	-	33.067.235.991
Utang Pembelian Efek	2.078.911.462	-
Jasa Pengelolaan Investasi	7.135.406.486	6.624.666.538
Utang Biaya Pembelian Kembali Unit Penyertaan	429.667.974	30.824.206
Utang Biaya Penjualan Unit Penyertaan	266.283.539	170.565.403
Jumlah	9.910.269.461	39.893.292.138
Persentase Terhadap Jumlah Liabilitas	15,46%	49,22%
Beban Operasi		
Beban Pengelolaan Investasi	60.374.852.285	49.214.201.798
Jumlah	60.374.852.285	49.214.201.798
Persentase Terhadap Jumlah Beban Operasi	74,44%	77,24%

Reksa Dana Sucorinvest Equity Fund
Catatan atas Laporan Keuangan
Untuk Tahun yang Berakhir Pada Tanggal - Tanggal 31 Desember 2020 dan 2019
(Disajikan dalam Rupiah, kecuali dinyatakan lain)

30. Ikhtisar Rasio Keuangan

	2020	2019
Jumlah hasil investasi	7,51%	6,31%
Hasil investasi setelah memperhitungkan beban pemasaran	4,88%	3,71%
Beban investasi	3,85%	4,38%
Perputaran portofolio	1 : 1,69	1 : 1,32
Persentase penghasilan kena pajak	2,43%	66,91%

Tujuan tabel ini adalah semata-mata untuk membantu memahami kinerja masa lalu dari (Reksa Dana). Tabel ini seharusnya tidak dipertimbangkan sebagai indikasi bahwa kinerja masa depan akan sama dengan kinerja masa lalu.

31. Penyelesaian Laporan Keuangan

Manajer Investasi dan Bank Kustodian bertanggung jawab atas penyajian laporan keuangan yang telah diselesaikan pada tanggal 15 Maret 2021.

BAB XIII

PERSYARATAN DAN TATA CARA PEMBELIAN UNIT PENYERTAAN

13.1. PEMBELIAN UNIT PENYERTAAN

Sebelum melakukan pembelian Unit Penyertaan SUCORINVEST EQUITY FUND calon Pemegang Unit Penyertaan harus sudah membaca dan mengerti isi Prospektus SUCORINVEST EQUITY FUND ini beserta ketentuan-ketentuan yang ada di dalamnya.

Formulir Pembukaan Rekening SUCORINVEST EQUITY FUND, Formulir Profil Calon Pemegang Unit Penyertaan dan Formulir Pemesanan Pembelian Unit Penyertaan SUCORINVEST EQUITY FUND dapat diperoleh dari Manajer Investasi atau Agen Penjual Efek Reksa Dana yang ditunjuk oleh Manajer Investasi (jika ada).

13.2. PROSEDUR PEMBELIAN UNIT PENYERTAAN

Para calon Pemegang Unit Penyertaan yang ingin membeli Unit Penyertaan SUCORINVEST EQUITY FUND harus terlebih dahulu mengisi dan menandatangani Formulir Pembukaan Rekening dan formulir lain yang diperlukan dalam rangka penerapan Program APU dan PPT di Sektor Jasa Keuangan yang diterbitkan oleh Manajer Investasi dan melengkapinya dengan fotokopi identitas diri (Kartu Tanda Penduduk untuk perorangan lokal, Paspor untuk perorangan asing dan fotokopi anggaran dasar, NPWP (Nomor Pokok Wajib Pajak) serta Kartu Tanda Penduduk, Paspor pejabat yang berwenang untuk badan hukum) dan dokumen-dokumen pendukung lainnya sesuai dengan Program APU dan PPT di Sektor Jasa Keuangan. Formulir Pembukaan Rekening diisi dan ditandatangani oleh calon Pemegang Unit Penyertaan sebelum melakukan pembelian Unit Penyertaan SUCORINVEST EQUITY FUND yang pertama kali (pembelian awal).

Manajer Investasi wajib melaksanakan dan memastikan Agen Penjual Efek Reksa Dana yang ditunjuk oleh Manajer Investasi (jika ada) melaksanakan Program APU dan PPT di Sektor Jasa Keuangan dalam penerimaan Pemegang Unit Penyertaan melalui pembukaan rekening secara elektronik dan peraturan mengenai informasi dan transaksi elektronik.

Pembelian Unit Penyertaan SUCORINVEST EQUITY FUND dilakukan oleh calon Pemegang Unit Penyertaan dengan mengisi Formulir Pembelian Unit Penyertaan SUCORINVEST EQUITY FUND, dan melengkapinya dengan bukti pembayaran. Formulir Pembelian Unit Penyertaan SUCORINVEST EQUITY FUND beserta bukti pembayaran dan fotokopi bukti identitas diri tersebut harus disampaikan kepada Manajer Investasi secara langsung atau melalui Agen Penjual Efek Reksa Dana yang ditunjuk oleh Manajer Investasi (jika ada).

Dalam hal terdapat keyakinan adanya pelanggaran penerapan Program APU dan PPT di Sektor Jasa Keuangan, Manajer Investasi atau Agen Penjual Efek Reksa Dana yang ditunjuk oleh Manajer Investasi (jika ada) wajib menolak pesanan pembelian Unit Penyertaan dari calon Pemegang Unit Penyertaan.

Dalam hal Manajer Investasi atau Agen Penjual Efek Reksa Dana yang ditunjuk oleh Manajer Investasi (jika ada) di bawah koordinasi Manajer Investasi menyediakan sistem elektronik, Pemegang Unit Penyertaan dapat pula melakukan pembelian Unit Penyertaan dengan menyampaikan aplikasi pembelian Unit Penyertaan berbentuk formulir elektronik yang disertai dengan bukti pembayaran dengan menggunakan sistem elektronik yang disediakan oleh Manajer Investasi atau Agen Penjual Efek Reksa Dana yang ditunjuk oleh Manajer Investasi (jika ada). Manajer Investasi wajib memastikan kesiapan sistem elektronik yang disediakan oleh Manajer Investasi atau Agen Penjual Efek Reksa Dana yang ditunjuk oleh Manajer Investasi (jika ada) untuk pembelian Unit Penyertaan dan memastikan bahwa sistem elektronik tersebut telah sesuai dengan peraturan ketentuan hukum di bidang informasi dan transaksi elektronik yang berlaku, yang antara lain memberikan informasi dan bukti transaksi yang sah, menyediakan Prospektus elektronik dan dokumen elektronik yang dapat dicetak apabila diminta oleh calon Pemegang Unit Penyertaan dan/atau OJK, dan melindungi kepentingan calon Pemegang Unit Penyertaan yang beritikad baik serta memastikan calon Pemegang Unit Penyertaan telah melakukan pendaftaran sistem elektronik yang disediakan oleh Manajer Investasi atau Agen Penjual Efek Reksa Dana yang ditunjuk oleh Manajer Investasi (jika ada). Manajer Investasi bertanggung jawab atas penyelenggaraan Formulir Pembelian Unit Penyertaan dengan sistem elektronik.

Pembelian Unit Penyertaan oleh calon Pemegang Unit Penyertaan tersebut harus dilakukan sesuai dengan syarat dan ketentuan yang tercantum dalam Kontrak Investasi Kolektif SUCORINVEST EQUITY FUND, Prospektus dan Formulir Pemesanan Pembelian Unit Penyertaan SUCORINVEST EQUITY FUND. Pembelian Unit Penyertaan oleh calon Pemegang Unit Penyertaan yang dilakukan menyimpang dari ketentuan-ketentuan dan persyaratan tersebut di atas akan ditolak dan tidak akan diproses.

13.3. PEMBELIAN UNIT PENYERTAAN SECARA BERKALA

Dalam hal Manajer Investasi dan/atau Agen Penjual Efek Reksa Dana yang ditunjuk oleh Manajer Investasi (jika ada) menyediakan fasilitas pembelian Unit Penyertaan secara berkala, calon Pemegang Unit Penyertaan dapat melakukan pembelian Unit Penyertaan SUCORINVEST EQUITY FUND secara berkala pada Manajer Investasi atau melalui Agen Penjual Efek Reksa Dana yang ditunjuk oleh Manajer Investasi (jika ada) yang dapat memfasilitasi pembelian Unit Penyertaan secara berkala, sepanjang hal tersebut dinyatakan dengan tegas oleh calon Pemegang Unit Penyertaan tersebut dalam Formulir Pemesanan Pembelian Unit Penyertaan SUCORINVEST EQUITY FUND. Manajer Investasi wajib memastikan kesiapan pelaksanaan pembelian Unit Penyertaan secara berkala termasuk kesiapan sistem pembayaran pembelian Unit Penyertaan secara berkala.

Manajer Investasi, dan Agen Penjual Efek Reksa Dana yang ditunjuk oleh Manajer Investasi (jika ada) akan menyepakati suatu bentuk Formulir Pemesanan Pembelian Unit Penyertaan yang akan digunakan untuk pembelian Unit Penyertaan secara berkala sehingga pembelian Unit Penyertaan SUCORINVEST EQUITY FUND secara berkala cukup dilakukan dengan mengisi secara lengkap dan menandatangani Formulir Pemesanan Pembelian Unit Penyertaan pada saat pembelian Unit Penyertaan SUCORINVEST EQUITY FUND secara berkala yang pertama kali.

Formulir Pemesanan Pembelian Unit Penyertaan secara berkala sekurang-kurangnya memuat tanggal pembelian Unit Penyertaan secara berkala, jumlah pembelian Unit Penyertaan secara berkala dan jangka waktu dilakukannya pembelian Unit Penyertaan secara berkala.

Formulir Pemesanan Pembelian Unit Penyertaan secara berkala yang pertama kali tersebut akan diberlakukan sebagai Formulir Pemesanan Pembelian Unit Penyertaan yang telah lengkap (*in complete application*) untuk pembelian-pembelian Unit Penyertaan SUCORINVEST EQUITY FUND secara berkala berikutnya.

Ketentuan mengenai dokumen-dokumen yang harus dilengkapi dan ditandatangani oleh Pemegang Unit Penyertaan sebagaimana dimaksud pada butir 13.2 Kontrak ini yaitu Formulir Profil Calon Pemegang Unit Penyertaan beserta dokumen - dokumen pendukungnya sesuai dengan Program APU dan PPT di Sektor Jasa Keuangan, wajib dilengkapi oleh calon Pemegang Unit Penyertaan sebelum melakukan pembelian Unit Penyertaan SUCORINVEST EQUITY FUND yang pertama kali (pembelian awal).

13.4. BATAS MINIMUM PEMBELIAN UNIT PENYERTAAN

Minimum pembelian awal dan selanjutnya Unit Penyertaan SUCORINVEST EQUITY FUND untuk setiap Pemegang Unit Penyertaan adalah sebesar Rp. 100.000,- (seratus ribu Rupiah).

Apabila pembelian Unit Penyertaan dilakukan melalui Agen Penjual Efek Reksa Dana yang ditunjuk oleh Manajer Investasi (jika ada) maka dengan pemberitahuan tertulis sebelumnya kepada Manajer Investasi, Agen Penjual Efek Reksa Dana yang ditunjuk oleh Manajer Investasi (jika ada) dapat menetapkan jumlah minimum pembelian awal dan selanjutnya Unit Penyertaan yang lebih tinggi dari ketentuan minimum pembelian Unit Penyertaan di atas.

13.5. HARGA PEMBELIAN UNIT PENYERTAAN

Setiap Unit Penyertaan SUCORINVEST EQUITY FUND ditawarkan dengan harga sama dengan Nilai Aktiva Bersih awal yaitu sebesar Rp 1.000,- (seribu Rupiah) pada hari pertama penawaran. Selanjutnya harga pembelian setiap Unit Penyertaan SUCORINVEST EQUITY FUND ditetapkan berdasarkan Nilai Aktiva Bersih per Unit Penyertaan SUCORINVEST EQUITY FUND pada akhir Hari Bursa yang bersangkutan.

13.6. PEMROSESAN PEMBELIAN UNIT PENYERTAAN

Formulir Pembelian Unit Penyertaan SUCORINVEST EQUITY FUND beserta bukti pembayaran dan fotokopi bukti identitas diri yang telah diterima secara lengkap dan disetujui oleh Manajer Investasi atau Agen Penjual Efek Reksa Dana yang ditunjuk oleh Manajer Investasi (jika ada) sampai dengan pukul 13.00 WIB (tiga belas Waktu Indonesia Barat) dan pembayaran untuk pembelian tersebut diterima dengan baik (*in good fund*) oleh Bank Kustodian selambat-lambatnya pukul 17.00 WIB (tujuh belas Waktu Indonesia Barat) pada Hari penjualan Unit Penyertaan, akan diproses oleh Bank Kustodian berdasarkan Nilai Aktiva Bersih SUCORINVEST EQUITY FUND pada akhir Hari Bursa tersebut.

Formulir Pembelian Unit Penyertaan SUCORINVEST EQUITY FUND beserta bukti pembayaran dan fotokopi bukti identitas diri yang telah diterima secara lengkap dan disetujui oleh Manajer Investasi atau Agen Penjual Efek Reksa Dana yang ditunjuk oleh Manajer Investasi (jika ada) setelah pukul 13.00 WIB (tiga belas Waktu Indonesia Barat) dan pembayaran untuk pembelian tersebut diterima dengan baik (*in good fund*) oleh Bank Kustodian paling lambat pada Hari Bursa berikutnya, akan diproses oleh Bank Kustodian berdasarkan Nilai Aktiva Bersih SUCORINVEST EQUITY FUND pada akhir Hari Bursa berikutnya. Berkaitan dengan hal

tersebut, Manajer Investasi wajib mengirimkan instruksi transaksi pembelian Unit Penyertaan tersebut kepada Bank Kustodian pada Hari Bursa berikutnya melalui sistem pengelolaan investasi terpadu sesuai dengan batas waktu yang telah ditetapkan oleh penyedia sistem pengelolaan investasi terpadu.

Dalam hal pembelian Unit Penyertaan SUCORINVEST EQUITY FUND dilakukan oleh Pemegang Unit Penyertaan secara berkala sesuai dengan ketentuan butir 13.3 Kontrak ini, maka pembelian Unit Penyertaan SUCORINVEST EQUITY FUND secara berkala dianggap telah diterima dengan baik oleh Manajer Investasi atau Agen Penjual Efek Reksa Dana yang ditunjuk oleh Manajer Investasi (jika ada) pada tanggal yang telah disebutkan di dalam Formulir Pemesanan Pembelian Unit Penyertaan secara berkala yang pertama kali dan akan diproses oleh Bank Kustodian berdasarkan Nilai Aktiva Bersih SUCORINVEST EQUITY FUND pada akhir Hari Bursa diterimanya pembayaran untuk pembelian Unit Penyertaan secara berkala tersebut dengan baik (*in good funds*) oleh Bank Kustodian. Apabila tanggal diterimanya pembayaran untuk pembelian Unit Penyertaan secara berkala tersebut bukan merupakan Hari Bursa, maka pembelian Unit Penyertaan secara berkala tersebut akan diproses oleh Bank Kustodian berdasarkan Nilai Aktiva Bersih SUCORINVEST EQUITY FUND pada Hari Bursa berikutnya.

Untuk pemesanan dan pembayaran pembelian Unit Penyertaan yang dilakukan secara elektronik menggunakan sistem elektronik yang disediakan oleh Manajer Investasi atau Agen Penjual Efek Reksa Dana yang ditunjuk oleh Manajer Investasi (jika ada), jika pemesanan dan pembayaran pembelian tersebut dilakukan pada hari yang bukan merupakan Hari Bursa, maka Nilai Aktiva Bersih yang akan dipergunakan adalah Nilai Aktiva Bersih pada Hari Bursa berikutnya.

13.7. SYARAT PEMBAYARAN

Pembayaran Pembelian Unit Penyertaan SUCORINVEST EQUITY FUND dilakukan dengan cara pemindahbukuan / transfer dalam mata uang Rupiah dari rekening calon Pemegang Unit Penyertaan ke dalam rekening SUCORINVEST EQUITY FUND yang berada pada Bank Kustodian sebagai berikut :

Bank	:	PT Bank HSBC Indonesia
Rekening Atas Nama	:	SUCORINVEST EQUITY FUND
Nomor Rekening	:	001-879303-069

Apabila diperlukan, untuk memudahkan proses pembelian Unit Penyertaan SUCORINVEST EQUITY FUND, maka atas permintaan Manajer Investasi, Bank Kustodian dapat membuka rekening atas nama SUCORINVEST EQUITY FUND pada bank lain. Rekening tersebut sepenuhnya menjadi tanggung jawab dari dan dikendalikan oleh Bank Kustodian.

Semua biaya administrasi termasuk namun tidak terbatas pada biaya pemindahbukuan/transfer, biaya koresponden, dan komisi sehubungan dengan pembayaran tersebut di atas, bila ada, menjadi tanggung jawab Pemegang Unit Penyertaan.

Manajer Investasi akan memastikan bahwa semua uang para calon Pemegang Unit Penyertaan yang merupakan pembayaran untuk pembelian Unit Penyertaan SUCORINVEST EQUITY FUND dikreditkan ke rekening atas nama SUCORINVEST EQUITY FUND paling lambat pada akhir Hari Bursa disampaikannya transaksi pembelian Unit Penyertaan SUCORINVEST EQUITY FUND secara lengkap.

13.8. PERSETUJUAN PERMOHONAN PEMBELIAN UNIT PENYERTAAN, SURAT KONFIRMASI TRANSAKSI UNIT PENYERTAAN DAN LAPORAN BULANAN.

Manajer Investasi dan Bank Kustodian berhak menerima atau menolak pemesanan pembelian Unit Penyertaan secara keseluruhan atau sebagian. Bagi pemesanan pembelian Unit Penyertaan yang ditolak seluruhnya atau sebagian, dana pembelian atau sisanya akan dikembalikan oleh Manajer Investasi atas nama calon Pemegang Unit Penyertaan tanpa bunga dengan pemindahbukuan/transfer dalam mata uang Rupiah ke rekening yang terdaftar atas nama calon Pemegang Unit Penyertaan.

Bank Kustodian akan menyediakan bagi Pemegang Unit Penyertaan melalui fasilitas yang disediakan oleh penyedia jasa Sistem Pengelolaan Investasi Terpadu (S-INVEST) Surat Konfirmasi Transaksi Unit Penyertaan selambat-lambatnya 7 (tujuh) Hari Bursa setelah Formulir Pemesanan Pembelian Unit Penyertaan SUCORINVEST EQUITY FUND dari Pemegang Unit Penyertaan telah lengkap dan diterima dengan baik oleh Manajer Investasi atau Agen Penjual Efek Reksa Dana yang ditunjuk oleh Manajer Investasi (jika ada) (*in complete application*) dan pembayaran untuk pembelian tersebut diterima dengan baik oleh Bank Kustodian (*in good fund*) dan Unit Penyertaan diterbitkan oleh Bank Kustodian sesuai ketentuan pemrosesan pembelian Unit Penyertaan yang ditetapkan dalam Prospektus ini. Surat Konfirmasi Transaksi Unit Penyertaan tersebut akan menyatakan jumlah Unit Penyertaan yang dibeli dan dimiliki serta Nilai Aktiva Bersih setiap Unit Penyertaan pada saat Unit Penyertaan dibeli.

Disamping Surat Konfirmasi Transaksi Unit Penyertaan, pemegang Unit Penyertaan akan mendapatkan Laporan Bulanan melalui fasilitas yang disediakan oleh penyedia jasa Sistem Pengelolaan Investasi Terpadu (S-INVEST), selambat-lambatnya pada hari ke-12 (kedua belas) bulan berikutnya.

Surat Konfirmasi Transaksi Unit Penyertaan merupakan Bukti Kepemilikan Unit Penyertaan SUCORINVEST EQUITY FUND. Manajer Investasi tidak akan menerbitkan sertifikat sebagai bukti kepemilikan Unit Penyertaan SUCORINVEST EQUITY FUND.

13.9. SUMBER DANA PEMBAYARAN PEMBELIAN UNIT PENYERTAAN

Dana pembelian Unit Penyertaan SUCORINVEST EQUITY FUND sebagaimana dimaksud pada butir 13.6 di atas hanya dapat berasal dari:

- a. calon pemegang Unit Penyertaan Reksa Dana berbentuk Kontrak Investasi Kolektif;
- b. anggota keluarga calon pemegang Unit Penyertaan Reksa Dana berbentuk Kontrak Investasi Kolektif;
- c. perusahaan tempat bekerja dari calon pemegang Unit Penyertaan Reksa Dana berbentuk Kontrak Investasi Kolektif; dan/atau
- d. Manajer Investasi, Agen Penjual Efek Reksa Dana yang ditunjuk oleh Manajer Investasi (jika ada) dan/atau asosiasi yang terkait dengan Reksa Dana, untuk pemberian hadiah dalam rangka kegiatan pemasaran Unit Penyertaan SUCORINVEST EQUITY FUND.

Dalam hal pembelian Unit Penyertaan oleh Pemegang Unit Penyertaan menggunakan sumber dana yang berasal dari pihak sebagaimana dimaksud pada huruf b, huruf c, dan huruf d di atas, Formulir Pemesanan Pembelian Unit Penyertaan SUCORINVEST EQUITY FUND wajib disertai dengan lampiran surat pernyataan dan bukti pendukung yang menunjukkan hubungan antara calon pemegang Unit Penyertaan dengan pihak dimaksud.

BAB XIV
PERSYARATAN DAN TATA CARA PENJUALAN KEMBALI
UNIT PENYERTAAN

16.1. PENJUALAN KEMBALI UNIT PENYERTAAN

Pemegang Unit Penyertaan dapat menjual kembali sebagian atau seluruh Unit Penyertaan SUCORINVEST EQUITY FUND yang dimilikinya dan Manajer Investasi wajib melakukan pembelian kembali Unit Penyertaan tersebut pada setiap Hari Bursa, kecuali terdapat kondisi yang telah disebutkan dalam Prospektus ini.

16.2. PROSEDUR PENJUALAN KEMBALI UNIT PENYERTAAN

Penjualan Kembali Unit Penyertaan dilakukan dengan mengisi secara lengkap dan menandatangani Formulir Penjualan Kembali Unit Penyertaan SUCORINVEST EQUITY FUND yang ditujukan kepada Manajer Investasi secara langsung atau melalui Agen Penjual Efek Reksa Dana yang ditunjuk oleh Manajer Investasi (jika ada).

Dalam hal Manajer Investasi atau Agen Penjual Efek Reksa Dana yang ditunjuk oleh Manajer Investasi (jika ada) di bawah koordinasi Manajer Investasi menyediakan sistem elektronik, Pemegang Unit Penyertaan dapat menyampaikan aplikasi penjualan kembali Unit Penyertaan berbentuk formulir elektronik dengan menggunakan sistem elektronik yang disediakan oleh Manajer Investasi atau Agen Penjual Efek Reksa Dana yang ditunjuk oleh Manajer Investasi (jika ada). Manajer Investasi wajib memastikan kesiapan sistem elektronik yang disediakan oleh Manajer Investasi atau Agen Penjual Efek Reksa Dana yang ditunjuk oleh Manajer Investasi (jika ada) untuk penjualan kembali Unit Penyertaan dan memastikan bahwa sistem elektronik tersebut telah sesuai dengan peraturan ketentuan hukum di bidang informasi dan transaksi elektronik yang berlaku, yang antara lain memberikan informasi dan bukti transaksi yang sah, dokumen elektronik yang dapat dicetak apabila diminta oleh Pemegang Unit Penyertaan dan/atau OJK, dan melindungi kepentingan Pemegang Unit Penyertaan yang beritikad baik serta memastikan Pemegang Unit Penyertaan telah melakukan pendaftaran sistem elektronik yang disediakan oleh Manajer Investasi atau Agen Penjual Efek Reksa Dana yang ditunjuk oleh Manajer Investasi (jika ada).

Manajer Investasi bertanggung jawab atas penyelenggaraan Formulir Penjualan Kembali Unit Penyertaan dengan sistem elektronik.

Penjualan kembali Unit Penyertaan SUCORINVEST EQUITY FUND harus dilakukan dengan syarat dan ketentuan yang tercantum dalam Kontrak Investasi Kolektif SUCORINVEST EQUITY FUND, Prospektus dan juga tercantum didalam Formulir Penjualan Kembali Unit Penyertaan SUCORINVEST EQUITY FUND.

Penjualan kembali Unit Penyertaan yang dilakukan tidak sesuai atau menyimpang dari persyaratan dan ketentuan yang telah disebutkan diatas akan ditolak dan tidak akan diproses oleh Manajer Investasi.

16.3. BATAS MINIMUM PENJUALAN KEMBALI UNIT PENYERTAAN DAN SALDO MINIMUM KEPEMILIKAN UNIT PENYERTAAN

Batas minimum penjualan kembali Unit Penyertaan SUCORINVEST EQUITY FUND untuk setiap pemegang Unit Penyertaan adalah sebesar Rp 100.000,- (seratus ribu Rupiah) untuk setiap transaksi.

Saldo minimum kepemilikan Unit Penyertaan SUCORINVEST EQUITY FUND yang harus dipertahankan oleh setiap pemegang Unit Penyertaan adalah sebesar Rp. 100.000,- (seratus ribu Rupiah). Apabila pembelian kembali ini mengakibatkan saldo Pemegang Unit Penyertaan kurang dari Rp.100.000,- (Seratus ribu Rupiah), maka Manajer Investasi berhak untuk menutup rekening Pemegang Unit Penyertaan tersebut, mencairkan seluruh Unit Penyertaan yang tersisa milik Pemegang Unit Penyertaan tersebut dan mengembalikan dana hasil pencairan tersebut dengan pemindahbukuan/ transfer dalam mata uang Rupiah ke rekening yang terdaftar atas nama Pemegang Unit Penyertaan. Sebelum Manajer Investasi menutup rekening Pemegang Unit Penyertaan, Manajer Investasi wajib mengkonfirmasi terlebih dahulu kepada Pemegang Unit Penyertaan perihal penutupan rekening tersebut.

Apabila penjualan kembali Unit Penyertaan tersebut diatas dilakukan melalui Agen Penjual Efek Reksa Dana yang ditunjuk oleh Manajer Investasi (jika ada) maka dengan pemberitahuan tertulis sebelumnya kepada Manajer Investasi, Agen Penjual Efek Reksa Dana yang ditunjuk oleh Manajer Investasi (jika ada) dapat menetapkan jumlah minimum penjualan kembali Unit Penyertaan yang lebih tinggi dari ketentuan minimum penjualan kembali Unit Penyertaan di atas.

16.4. BATAS MAKSIMUM PENJUALAN KEMBALI UNIT PENYERTAAN

Manajer Investasi berhak membatasi jumlah pembelian kembali Unit Penyertaan SUCORINVEST EQUITY FUND sampai dengan 20% (dua puluh persen) dari Nilai Aktiva Bersih SUCORINVEST EQUITY FUND pada

hari pembelian kembali. Apabila Manajer Investasi menerima atau menyimpan permohonan pembelian kembali Unit Penyertaan lebih dari 20% (dua puluh persen) dari Nilai Aktiva Bersih SUCORINVEST EQUITY FUND yang diterbitkan pada Hari Bursa yang bersangkutan dan Manajer Investasi bermaksud menggunakan haknya untuk membatasi jumlah pembelian kembali Unit Penyertaan, maka kelebihan permohonan pembelian kembali Unit Penyertaan tersebut akan diproses dan dibukukan serta dianggap sebagai permohonan pembelian kembali pada Hari Bursa berikutnya yang ditentukan berdasarkan urutan penerimaan permohonan di Manajer Investasi (*first come first served*). Batas maksimum Pembelian Kembali Unit Penyertaan tersebut di atas berlaku akumulatif dengan pengalihan investasi (jumlah total permohonan pembelian kembali dan pengalihan investasi).

16.5. HARGA PENJUALAN KEMBALI UNIT PENYERTAAN

Harga penjualan kembali Unit Penyertaan SUCORINVEST EQUITY FUND adalah harga setiap Unit Penyertaan pada setiap Hari Bursa yang ditentukan berdasarkan Nilai Aktiva Bersih per Unit Penyertaan SUCORINVEST EQUITY FUND pada akhir Hari Bursa tersebut.

16.6. PROSES PENJUALAN KEMBALI UNIT PENYERTAAN

Formulir Penjualan Kembali Unit Penyertaan SUCORINVEST EQUITY FUND yang telah lengkap sesuai dengan syarat dan ketentuan yang tercantum dalam Kontrak, Prospektus dan Formulir Penjualan Kembali Unit Penyertaan SUCORINVEST EQUITY FUND, yang diterima secara lengkap oleh Manajer Investasi atau Agen Penjual Efek Reksa Dana yang ditunjuk oleh Manajer Investasi (jika ada) sampai dengan pukul 13.00 WIB (tiga belas Waktu Indonesia Barat), akan diproses oleh Bank Kustodian berdasarkan Nilai Aktiva Bersih SUCORINVEST EQUITY FUND pada akhir Hari Bursa tersebut.

Formulir Penjualan Kembali Unit Penyertaan yang telah dipenuhi sesuai dengan syarat dan ketentuan yang tercantum dalam Kontrak, Prospektus dan Formulir Penjualan Kembali Unit Penyertaan SUCORINVEST EQUITY FUND, yang diterima secara lengkap oleh Manajer Investasi atau Agen Penjual Efek Reksa Dana yang ditunjuk oleh Manajer Investasi (jika ada) setelah pukul 13.00 WIB (tiga belas Waktu Indonesia Barat), akan diproses oleh Bank Kustodian berdasarkan Nilai Aktiva Bersih SUCORINVEST EQUITY FUND pada akhir Hari Bursa berikutnya. Berkaitan dengan hal tersebut, Manajer Investasi wajib mengirimkan instruksi transaksi penjualan kembali Unit Penyertaan tersebut kepada Bank Kustodian pada Hari Bursa berikutnya melalui sistem pengelolaan investasi terpadu sesuai dengan batas waktu yang telah ditetapkan oleh penyedia sistem pengelolaan investasi terpadu.

Untuk penjualan kembali Unit Penyertaan yang dilakukan secara elektronik menggunakan sistem elektronik yang disediakan oleh Manajer Investasi atau Agen Penjual Efek Reksa Dana yang ditunjuk oleh Manajer Investasi (jika ada), jika penjualan kembali Unit Penyertaan tersebut dilakukan pada hari yang bukan merupakan Hari Bursa, maka Nilai Aktiva Bersih yang akan dipergunakan adalah Nilai Aktiva Bersih pada Hari Bursa berikutnya.

16.7. PEMBAYARAN PENJUALAN KEMBALI UNIT PENYERTAAN

Pembayaran dana hasil pembelian kembali Unit Penyertaan akan dilakukan dalam bentuk pemindahbukuan/transfer dalam mata uang Rupiah ke rekening yang terdaftar atas nama Pemegang Unit Penyertaan. Biaya transfer akan merupakan beban dari Pemegang Unit Penyertaan. Pembayaran pembelian kembali Unit Penyertaan dilakukan sesegera mungkin dimana tidak lebih dari 7 (tujuh) Hari Bursa sejak permohonan penjualan kembali Unit Penyertaan SUCORINVEST EQUITY FUND dari Pemegang Unit Penyertaan yang telah lengkap sesuai dengan syarat dan ketentuan yang tercantum dalam prospektus dan Formulir Penjualan Kembali Dana SUCORINVEST EQUITY FUND, dan diterima dengan baik oleh Manajer Investasi atau Agen Penjual Efek Reksa Dana yang ditunjuk Manajer Investasi (jika ada).

16.8. SURAT KONFIRMASI TRANSAKSI UNIT PENYERTAAN

Bank Kustodian akan menyediakan bagi Pemegang Unit Penyertaan melalui fasilitas yang disediakan oleh penyedia jasa Sistem Pengelolaan Investasi Terpadu (S-INVEST), surat konfirmasi atas pelaksanaan penjualan kembali Unit Penyertaan yaitu surat konfirmasi tertulis kepemilikan Unit Penyertaan antara lain menyatakan jumlah Unit Penyertaan yang dijual kembali dan dimiliki serta Nilai Aktiva Bersih setiap Unit Penyertaan pada saat Unit Penyertaan dijual kembali. Surat konfirmasi atas pelaksanaan penjualan kembali Unit Penyertaan tersebut akan tersedia selambat-lambatnya 7 (tujuh) Hari Bursa setelah diterimanya perintah tersebut dengan ketentuan Formulir Penjualan Kembali Unit Penyertaan dari Pemegang Unit Penyertaan telah lengkap dan diterima dengan baik (*in complete application*) oleh Manajer Investasi dan/atau Agen Penjual Efek Reksa Dana yang ditunjuk oleh Manajer Investasi (jika ada). Dalam hal Pemegang Unit Penyertaan meminta penyampaian Surat Konfirmasi Transaksi Unit Penyertaan secara tercetak, Surat Konfirmasi Transaksi Unit Penyertaan akan dicetak dan disampaikan oleh Bank Kustodian melalui jasa pengiriman antara lain kurir/pos.

16.9. PENOLAKAN PENJUALAN KEMBALI UNIT PENYERTAAN

Setelah memberitahukan secara tertulis kepada OJK dengan tembusan kepada Bank Kustodian, Manajer Investasi dapat menolak pembelian kembali (pelunasan) Unit Penyertaan SUCORINVEST EQUITY FUND atau menginstruksikan Agen Penjual Efek Reksa Dana yang ditunjuk oleh Manajer Investasi (jika ada) untuk melakukan penolakan pembelian kembali (pelunasan) Unit Penyertaan SUCORINVEST EQUITY FUND, apabila terjadi hal-hal sebagai berikut :

- (i) Bursa Efek dimana sebagian besar portofolio SUCORINVEST EQUITY FUND diperdagangkan ditutup; atau
- (ii) Perdagangan efek atas sebagian besar portofolio efek SUCORINVEST EQUITY FUND dibursa efek dihentikan; atau
- (iii) Keadaan darurat / kahar sebagaimana dimaksud dalam pasal 5 huruf k Undang-Undang Nomor 8 Tahun 1995 tentang Pasar Modal beserta Peraturannya.

Manajer Investasi wajib memberitahukan secara tertulis hal tersebut di atas kepada Pemegang Unit Penyertaan paling lambat 1 (satu) Hari Kerja setelah tanggal instruksi penjualan kembali dari Pemegang Unit Penyertaan diterima oleh Manajer Investasi.

Bank Kustodian dilarang mengeluarkan Unit Penyertaan baru selama periode penolakan penjualan kembali (pelunasan) Unit Penyertaan.

BAB XV

PERSYARATAN DAN TATA CARA PENGALIHAN INVESTASI

15.1. PENGALIHAN INVESTASI

Pemegang Unit Penyertaan dapat mengalihkan sebagian atau seluruh investasinya dalam Unit Penyertaan SUCORINVEST EQUITY FUND ke Unit Penyertaan Reksa Dana lainnya yang memiliki fasilitas pengalihan investasi yang dikelola oleh Manajer Investasi, demikian juga sebaliknya, sesuai dengan syarat dan ketentuan yang tercantum dalam Kontrak Investasi Kolektif SUCORINVEST EQUITY FUND, Prospektus dan dalam Formulir Pengalihan Investasi.

15.2. PROSEDUR PENGALIHAN INVESTASI

Pengalihan investasi dilakukan dengan mengisi secara lengkap, menandatangani dan menyampaikan Formulir Pengalihan Investasi kepada Manajer Investasi atau melalui Agen Penjual Efek Reksa Dana yang ditunjuk oleh Manajer Investasi (jika ada).

Dalam hal Manajer Investasi atau Agen Penjual Efek Reksa Dana yang ditunjuk oleh Manajer Investasi (jika ada) di bawah koordinasi Manajer Investasi menyediakan sistem elektronik, Pemegang Unit Penyertaan dapat melakukan Pengalihan Investasi dengan menggunakan aplikasi Pengalihan Investasi berbentuk formulir elektronik dengan menggunakan sistem elektronik yang disediakan oleh Manajer Investasi atau Agen Penjual Efek Reksa Dana yang ditunjuk oleh Manajer Investasi (jika ada). Manajer Investasi wajib memastikan kesiapan sistem elektronik yang disediakan oleh Manajer Investasi atau Agen Penjual Efek Reksa Dana yang ditunjuk oleh Manajer Investasi (jika ada) untuk Pengalihan Investasi dan memastikan bahwa sistem elektronik tersebut telah sesuai dengan peraturan ketentuan hukum di bidang informasi dan transaksi elektronik yang berlaku, yang antara lain memberikan informasi dan bukti transaksi yang sah, dokumen elektronik yang dapat dicetak apabila diminta oleh Pemegang Unit Penyertaan dan/atau OJK, dan melindungi kepentingan Pemegang Unit Penyertaan yang beritikad baik serta memastikan Pemegang Unit Penyertaan telah melakukan pendaftaran sistem elektronik yang disediakan oleh Manajer Investasi atau Agen Penjual Efek Reksa Dana yang ditunjuk oleh Manajer Investasi (jika ada).

Manajer Investasi bertanggung jawab atas penyelenggaraan Formulir Pengalihan Investasi dengan sistem elektronik.

Pengalihan investasi tersebut harus dilakukan sesuai dengan syarat dan ketentuan yang tercantum dalam Kontrak Investasi Kolektif SUCORINVEST EQUITY FUND, Prospektus dan dalam Formulir Pengalihan Investasi. Pengalihan investasi oleh Pemegang Unit Penyertaan yang dilakukan menyimpang dari ketentuan-ketentuan dan persyaratan-persyaratan dalam Reksa Dana yang bersangkutan akan ditolak dan tidak diproses.

15.3. PEMROSESAN PENGALIHAN INVESTASI

Pengalihan investasi diproses oleh Manajer Investasi dengan melakukan pembelian kembali Unit Penyertaan Reksa Dana yang bersangkutan yang dimiliki oleh Pemegang Unit Penyertaan dan melakukan penjualan Unit Penyertaan Reksa Dana lainnya yang diinginkan oleh Pemegang Unit Penyertaan pada waktu yang bersamaan dengan menggunakan Nilai Aktiva Bersih per Unit Penyertaan dari masing-masing Reksa Dana sesuai dengan saat diterimanya perintah pengalihan secara lengkap.

Formulir Pengalihan Investasi yang telah lengkap dan diterima dengan baik oleh Manajer Investasi atau Agen Penjual Efek Reksa Dana yang ditunjuk oleh Manajer Investasi (jika ada) sampai dengan pukul 13.00 WIB (tiga belas Waktu Indonesia Barat), akan diproses oleh Bank Kustodian berdasarkan Nilai Aktiva Bersih Reksa Dana yang bersangkutan pada akhir Hari Bursa tersebut. Berkaitan dengan hal tersebut, Manajer Investasi wajib mengirimkan instruksi transaksi pengalihan investasi tersebut kepada Bank Kustodian pada Hari Bursa yang sama melalui sistem pengelolaan investasi terpadu sesuai dengan batas waktu yang telah ditetapkan oleh penyedia sistem pengelolaan investasi terpadu.

Formulir Pengalihan Investasi yang telah lengkap dan diterima dengan baik oleh Manajer Investasi atau Agen Penjual Efek Reksa Dana yang ditunjuk oleh Manajer Investasi (jika ada) setelah pukul 13.00 WIB (tiga belas Waktu Indonesia Barat), akan diproses oleh Bank Kustodian berdasarkan Nilai Aktiva Bersih Reksa Dana yang bersangkutan pada akhir Hari Bursa berikutnya. Berkaitan dengan hal tersebut, Manajer Investasi wajib mengirimkan instruksi transaksi pengalihan investasi tersebut kepada Bank Kustodian pada Hari Bursa berikutnya melalui sistem pengelolaan investasi terpadu sesuai dengan batas waktu yang telah ditetapkan oleh penyedia sistem pengelolaan investasi terpadu.

Diterima atau tidaknya permohonan pengalihan investasi sangat tergantung dari ada atau tidaknya Unit Penyertaan dan terpenuhinya batas minimum pembelian Unit Penyertaan Reksa Dana yang dituju.

Dana investasi Pemegang Unit Penyertaan yang permohonan pengalihan investasinya telah diterima oleh Manajer Investasi atau Agen Penjual Efek Reksa Dana yang ditunjuk oleh Manajer Investasi (jika ada) akan dipindahbukukan oleh Bank Kustodian ke dalam rekening Reksa Dana yang dituju, sesegera mungkin paling lambat 4 (empat) Hari Bursa terhitung sejak Formulir Pengalihan Investasi telah lengkap dan diterima dengan baik oleh Manajer Investasi atau Agen Penjual Efek Reksa Dana yang ditunjuk oleh Manajer Investasi (jika ada).

Untuk pengalihan investasi yang dilakukan secara elektronik menggunakan sistem elektronik yang disediakan oleh Manajer Investasi atau Agen Penjual Efek Reksa Dana yang ditunjuk oleh Manajer Investasi (jika ada), jika pengalihan investasi tersebut dilakukan pada hari yang bukan merupakan Hari Bursa, maka Nilai Aktiva Bersih yang akan dipergunakan adalah Nilai Aktiva Bersih pada Hari Bursa berikutnya

15.4. BATAS MINIMUM PENGALIHAN INVESTASI DAN SALDO MINIMUM KEPEMILIKAN UNIT PENYERTAAN

Batas minimum pengalihan investasi dan saldo minimum kepemilikan Unit Penyertaan yang berlaku adalah sama dengan besarnya Batas Minimum Pembelian Kembali dan Saldo Minimum Kepemilikan Reksa Dana yang bersangkutan.

Apabila pengalihan investasi mengakibatkan jumlah kepemilikan Unit Penyertaan yang tersisa dalam Reksa Dana yang bersangkutan kurang dari Saldo Minimum Kepemilikan Unit Penyertaan sesuai dengan yang dipersyaratkan pada Hari Bursa pengalihan investasi, maka Manajer Investasi atau Agen Penjual Efek Reksa Dana yang ditunjuk oleh Manajer Investasi (jika ada) harus memberitahukan kepada pemegang Unit Penyertaan untuk melakukan pengalihan atas seluruh investasi yang tersisa milik pemegang Unit Penyertaan dengan mengisi secara lengkap dan menandatangani Formulir Pengalihan Investasi untuk seluruh investasi yang tersisa tersebut.

Ketentuan mengenai saldo minimum kepemilikan Unit Penyertaan SUCORINVEST EQUITY FUND berlaku terhadap pengalihan investasi dari SUCORINVEST EQUITY FUND ke Reksa Dana lain yang memiliki fasilitas pengalihan investasi yang dikelola oleh Manajer Investasi dan pembelian kembali Unit Penyertaan SUCORINVEST EQUITY FUND.

15.5. BATAS MAKSIMUM PENGALIHAN INVESTASI

Manajer Investasi berhak membatasi jumlah pengalihan Unit Penyertaan SUCORINVEST EQUITY FUND dalam 1 (satu) Hari Bursa sampai dengan 20% (dua puluh per seratus) dari total Nilai Aktiva Bersih SUCORINVEST EQUITY FUND pada Hari Bursa dilakukannya pengalihan tersebut. Manajer Investasi dapat menggunakan total Nilai Aktiva Bersih pada 1 (satu) Hari Bursa sebelum Hari Bursa diterimanya permohonan pengalihan investasi sebagai perkiraan penghitungan batas maksimum pengalihan investasi pada Hari Bursa pengalihan investasi. Batas maksimum pengalihan investasi dari Pemegang Unit Penyertaan diatas berlaku akumulatif terhadap permohonan penjualan kembali Unit Penyertaan dari Pemegang Unit Penyertaan (jumlah total permohonan pengalihan investasi dan penjualan kembali Unit Penyertaan dari Pemegang Unit Penyertaan). Apabila Manajer Investasi menerima atau menyimpan permohonan Pengalihan Unit Penyertaan dalam 1 (satu) Hari Bursa lebih dari 20% (dua puluh persen) dari total Nilai Aktiva Bersih SUCORINVEST EQUITY FUND yang diterbitkan pada Hari Bursa yang bersangkutan, dan Manajer Investasi bermaksud menggunakan haknya untuk membatasi jumlah pengalihan investasi maka kelebihan tersebut oleh Bank Kustodian akan diproses dan dibukukan serta dianggap sebagai Pengalihan Unit Penyertaan pada Hari Bursa berikutnya yang ditentukan berdasarkan urutan permohonan (*first come first served*) di Manajer Investasi setelah Manajer Investasi atau Agen Penjual Efek Reksa Dana yang ditunjuk oleh Manajer Investasi (jika ada) memberitahukan keadaan tersebut kepada Pemegang Unit Penyertaan yang permohonan pengalihan investasinya tidak dapat diproses pada Hari Bursa diterimanya permohonan pengalihan investasi tersebut dan memperoleh konfirmasi dari Pemegang Unit Penyertaan bahwa permohonan pengalihan investasi dapat tetap diproses sebagai permohonan pengalihan investasi pada Hari Bursa- berikutnya yang ditentukan berdasarkan urutan permohonan (*first come first served*) di Manajer Investasi. Batas maksimum Pengalihan Unit Penyertaan tersebut di atas berlaku akumulatif dengan pembelian kembali Unit Penyertaan (jumlah total permohonan Pengalihan dan Pembelian Kembali Unit Penyertaan).

15.6. SURAT KONFIRMASI TRANSAKSI UNIT PENYERTAAN

Bank Kustodian akan menyediakan bagi Pemegang Unit Penyertaan melalui fasilitas yang disediakan oleh penyedia jasa Sistem Pengelolaan Investasi Terpadu (S-INVEST), surat konfirmasi atas pelaksanaan pengalihan investasi yaitu surat konfirmasi tertulis kepemilikan Unit Penyertaan antara lain menyatakan jumlah Unit Penyertaan yang dialihkan dan dimiliki serta Nilai Aktiva Bersih setiap Unit Penyertaan pada saat Unit Penyertaan dialihkan. Surat konfirmasi atas pelaksanaan pengalihan investasi tersebut akan tersedia selambat-lambatnya 7 (tujuh) Hari Bursa setelah diterimanya perintah tersebut dengan ketentuan Formulir Pengalihan Investasi dari Pemegang Unit Penyertaan telah lengkap dan diterima dengan baik (*in complete application*) oleh Manajer Investasi dan/atau Agen Penjual Efek Reksa Dana yang ditunjuk oleh Manajer Investasi (jika ada). Dalam hal Pemegang Unit Penyertaan meminta penyampaian Surat Konfirmasi Transaksi Unit Penyertaan secara tercetak, Surat Konfirmasi Transaksi Unit Penyertaan akan dicetak dan disampaikan oleh Bank Kustodian melalui jasa pengiriman antara lain kurir/pos.

BAB XVI
PENGALIHAN KEPEMILIKAN UNIT PENYERTAAN

16.1. PENGALIHAN KEPEMILIKAN UNIT PENYERTAAN

Kepemilikan Unit Penyertaan SUCORINVEST EQUITY FUND hanya dapat beralih atau dialihkan oleh pemegang Unit Penyertaan kepada Pihak lain tanpa melalui mekanisme penjualan, pembelian kembali atau pelunasan dalam rangka:

- a. Pewarisan; atau
- b. Hibah.

16.2. PROSEDUR PENGALIHAN KEPEMILIKAN UNIT PENYERTAAN

Pengalihan kepemilikan Unit Penyertaan SUCORINVEST EQUITY FUND wajib diberitahukan oleh ahli waris, pemberi hibah, atau penerima hibah kepada Manajer Investasi atau Agen Penjual Efek Reksa Dana yang ditunjuk oleh Manajer Investasi (jika ada) dengan bukti pendukung sesuai dengan peraturan perundang-undangan untuk selanjutnya diadministrasikan di Bank Kustodian.

Pengalihan kepemilikan Unit Penyertaan Reksa Dana berbentuk Kontrak Investasi Kolektif sebagaimana dimaksud pada ayat 16.1 di atas harus dilakukan sesuai dengan peraturan perundang-undangan yang berlaku dalam bidang pewarisan dan/atau hibah.

Manajer Investasi pengelola Reksa Dana atau Agen Penjual Efek Reksa Dana yang ditunjuk oleh Manajer Investasi (jika ada) wajib menerapkan Program APU dan PPT Di Sektor Jasa Keuangan, sebagaimana diatur dalam POJK Tentang Penerapan Program Anti Pencucian Uang Dan Pencegahan Pendanaan Terorisme Di Sektor Jasa Keuangan terhadap pihak yang menerima pengalihan kepemilikan Unit Penyertaan dalam rangka pewarisan dan/atau hibah sebagaimana dimaksud pada ayat 16.1 di atas.

BAB XVII
SKEMA PEMBELIAN DAN PENJUALAN KEMBALI UNIT PENYERTAAN
SERTA PENGALIHAN INVESTASI

17.1. SKEMA PEMBELIAN UNIT PENYERTAAN (SUBSCRIPTION)

a. Tanpa melalui Agen Penjual Efek Reksa Dana (APERD)

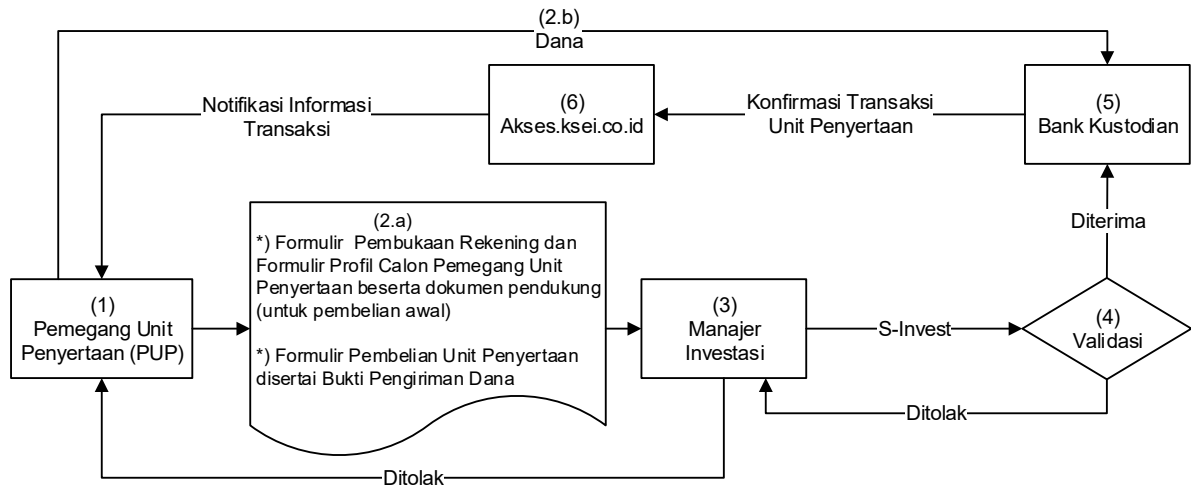

b. Melalui Agen Penjual Efek Reksa Dana (APERD) (jika ada)

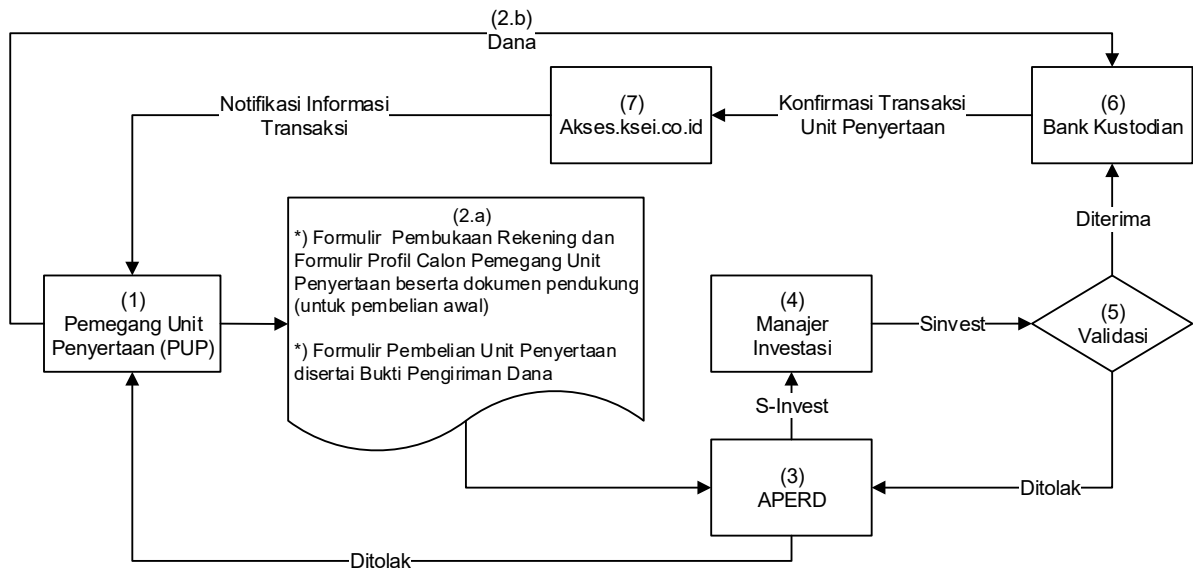

*) Dalam hal Manajer Investasi atau Agen Penjual Efek Reksa Dana yang ditunjuk oleh Manajer Investasi (jika ada) di bawah koordinasi Manajer Investasi menyediakan sistem elektronik, Pemegang Unit Penyertaan dapat menggunakan Formulir Pembukaan Rekening, Formulir Profil Calon Pemegang Unit Penyertaan dan Formulir Pembelian Unit Penyertaan berbentuk formulir elektronik yang disertai dengan bukti pengiriman dana dengan menggunakan sistem elektronik yang disediakan oleh Manajer Investasi atau Agen Penjual Efek Reksa Dana yang ditunjuk oleh Manajer Investasi (jika ada)

17.2. SKEMA PENJUALAN KEMBALI UNIT PENYERTAAN

a. Tanpa melalui Agen Penjual Efek Reksa Dana (APERD)

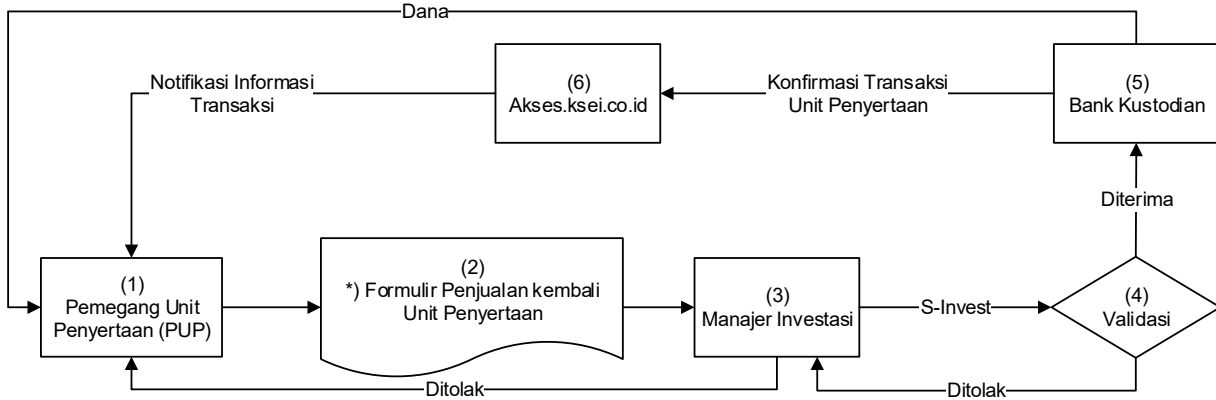

b. Melalui Agen Penjual Efek Reksa Dana (APERD) (jika ada)

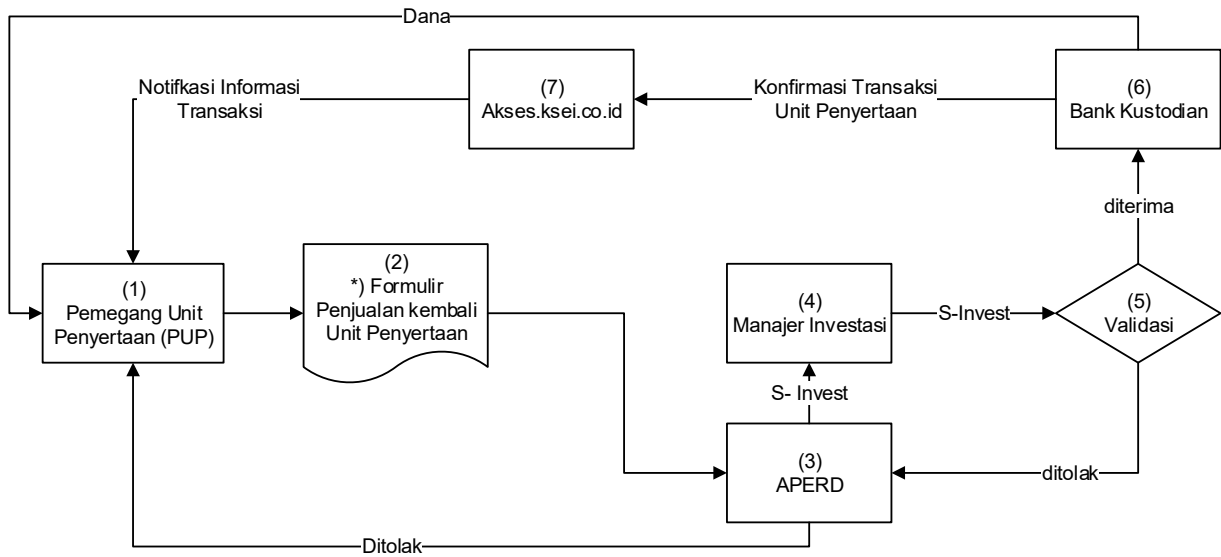

*) Dalam hal Manajer Investasi atau Agen Penjual Efek Reksa Dana yang ditunjuk oleh Manajer Investasi (jika ada) di bawah koordinasi Manajer Investasi menyediakan sistem elektronik, Pemegang Unit Penyertaan dapat menyampaikan Formulir Penjualan Kembali Unit Penyertaan berbentuk formulir elektronik dengan menggunakan sistem elektronik yang disediakan oleh Manajer Investasi atau Agen Penjual Efek Reksa Dana yang ditunjuk oleh Manajer Investasi (jika ada).

17.3. SKEMA PENGALIHAN INVESTASI

a. Tanpa melalui Agen Penjual Efek Reksa Dana (APERD)

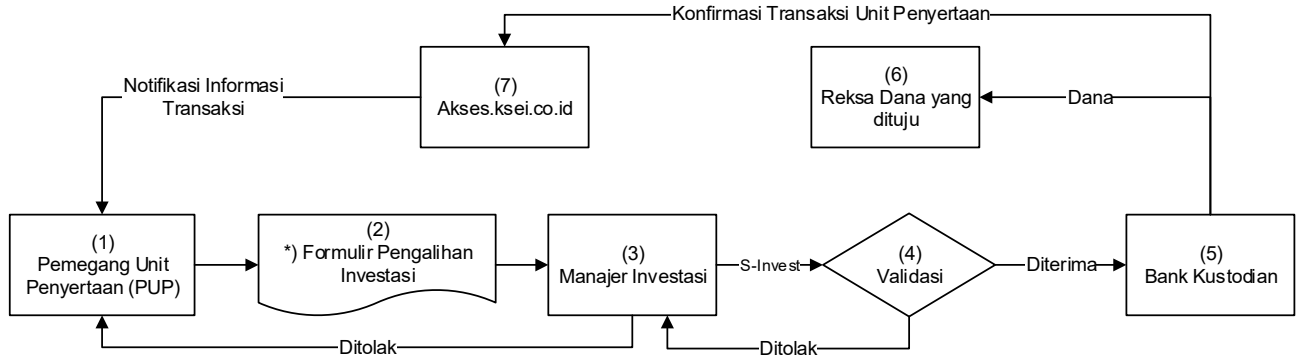

b. Melalui Agen Penjual Efek Reksa Dana (APERD) (jika ada)

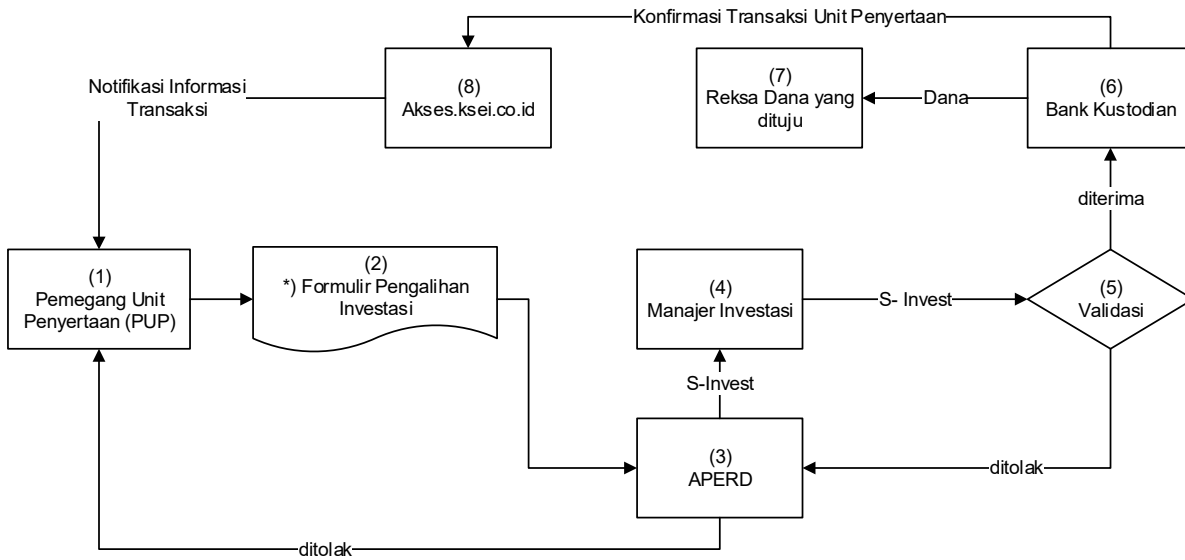

*) Dalam hal Manajer Investasi atau Agen Penjual Efek Reksa Dana yang ditunjuk oleh Manajer Investasi (jika ada) di bawah koordinasi Manajer Investasi menyediakan sistem elektronik, Pemegang Unit Penyertaan dapat menyampaikan Formulir Pengalihan Investasi berbentuk formulir elektronik dengan menggunakan sistem elektronik yang disediakan oleh Manajer Investasi atau Agen Penjual Efek Reksa Dana yang ditunjuk oleh Manajer Investasi (jika ada).

Sistem Pengelolaan Investasi Terpadu atau disingkat **S-INVEST** adalah sistem atau sarana elektronik terpadu yang mengintegrasikan seluruh proses Transaksi Produk Investasi, Transaksi Aset Dasar, dan pelaporan di industri pengelolaan investasi.

BAB XVIII
PENYELESAIAN PENGADUAN PEMEGANG UNIT PENYERTAAN

18.1. PENGADUAN

- i. Pengaduan adalah ungkapan ketidakpuasan Pemegang Unit Penyertaan yang disebabkan oleh adanya kerugian dan/atau potensi kerugian finansial pada Pemegang Unit Penyertaan yang diduga karena kesalahan atau kelalaian Manajer Investasi dan/atau Bank Kustodian, sesuai dengan kedudukannya, kewenangan, tugas dan kewajibannya masing-masing sesuai Kontrak dan peraturan perundang-undangan yang berlaku bagi Manajer Investasi dan/atau Bank Kustodian.
- ii. Pengaduan oleh Pemegang Unit Penyertaan disampaikan kepada Manajer Investasi, yang wajib diselesaikan oleh Manajer Investasi dengan mekanisme sebagaimana dimaksud dalam angka 18.2. di bawah.
- iii. Dalam hal pengaduan tersebut berkaitan dengan fungsi Bank Kustodian, maka Manajer Investasi akan menyampaikannya kepada Bank Kustodian, dan Bank Kustodian wajib menyelesaikan pengaduan dengan mekanisme sebagaimana dimaksud pada angka 18.2. Prospektus.

18.2. MEKANISME PENYELESAIAN PENGADUAN

- i. Dengan tunduk pada ketentuan angka 18.1. di atas, Manajer Investasi dan/atau Bank Kustodian akan melayani dan menyelesaikan adanya pengaduan Pemegang Unit Penyertaan. Penyelesaian pengaduan yang dilakukan oleh Bank Kustodian wajib ditembuskan kepada Manajer Investasi.
- ii. Manajer Investasi dan/atau Bank Kustodian wajib segera menindaklanjuti dan menyelesaikan pengaduan Pemegang Unit Penyertaan yang disampaikan secara lisan paling lambat 5 (lima) Hari Kerja sejak pengaduan diterima
- iii. Dalam hal Manajer Investasi dan/atau Bank Kustodian membutuhkan dokumen pendukung atas pengaduan yang disampaikan oleh Pemegang Unit Penyertaan secara lisan sebagaimana dimaksud pada butir ii di atas, Manajer Investasi dan/atau Bank Kustodian meminta kepada Pemegang Unit Penyertaan untuk menyampaikan Pengaduan secara tertulis dengan melampirkan dokumen pendukung yang diperlukan.
- iv. Manajer Investasi dan/atau Bank Kustodian wajib melakukan tindak lanjut dan melakukan penyelesaian pengaduan secara tertulis paling lama 20 (dua puluh) Hari Kerja sejak dokumen yang berkaitan langsung dengan pengaduan Pemegang Unit Penyertaan diterima secara lengkap.
- v. Manajer Investasi dan/atau Bank Kustodian dapat memperpanjang jangka waktu sebagaimana dimaksud dalam butir iv di atas sesuai dengan syarat dan ketentuan yang diatur dalam POJK Tentang Layanan Pengaduan Konsumen di Sektor Jasa Keuangan.
- vi. Perpanjangan jangka waktu penyelesaian pengaduan sebagaimana dimaksud pada butir v di atas akan diberitahukan secara tertulis kepada Pemegang Unit Penyertaan yang mengajukan pengaduan sebelum jangka waktu sebagaimana dimaksud pada butir iv berakhir.
- vii. Manajer Investasi menyediakan informasi mengenai status pengaduan Pemegang Unit Penyertaan melalui berbagai sarana komunikasi yang disediakan oleh Manajer Investasi, antara lain melalui website, surat, email atau telepon.

18.3. PENYELESAIAN PENGADUAN

- i. Manajer Investasi dan/atau Bank Kustodian dapat melakukan penyelesaian pengaduan sesuai dengan ketentuan internal yang mengacu pada ketentuan-ketentuan sebagaimana diatur dalam POJK Tentang Layanan Pengaduan Konsumen di Sektor Jasa Keuangan.
- ii. Selain penyelesaian pengaduan sebagaimana dimaksud dalam angka 18.1. butir ii di atas, Pemegang Unit Penyertaan dapat memanfaatkan layanan pengaduan yang disediakan oleh OJK untuk upaya penyelesaian melalui mekanisme yang diatur dalam POJK Tentang Penyelenggaraan Layanan Konsumen dan Masyarakat di Sektor Jasa Keuangan oleh Otoritas Jasa Keuangan.

18.4. PENYELESAIAN SENGKETA

Dalam hal tidak tercapai kesepakatan penyelesaian Pengaduan, Pemegang Unit Penyertaan dan Manajer Investasi dan/atau Bank Kustodian akan melakukan penyelesaian sengketa dengan mekanisme penyelesaian sengketa berupa mediasi atau arbitrase melalui Lembaga Alternatif Penyelesaian Sengketa (LAPS) di Sektor Jasa Keuangan yang telah memperoleh persetujuan dari OJK dengan syarat, ketentuan dan tata cara sebagaimana dimaksud dalam POJK Tentang Lembaga Alternatif Penyelesaian Sengketa di Sektor Jasa Keuangan.

BAB XIX
PENYEBARLUASAN PROSPEKTUS DAN FORMULIR-FORMULIR
BERKAITAN DENGAN PEMBELIAN UNIT PENYERTAAN

- 19.1. Informasi, Prospektus, Formulir Pembukaan Rekening, Formulir Profil Calon Pemegang Unit Penyertaan dan Formulir Pemesanan Pembelian Unit Penyertaan SUCORINVEST EQUITY FUND (jika ada) dapat diperoleh di kantor Manajer Investasi, serta Agen-agen Penjual Efek Reksa Dana yang ditunjuk oleh Manajer Investasi (jika ada). Hubungi Manajer Investasi untuk informasi lebih lanjut.
- 19.2. Untuk menghindari keterlambatan dalam pengiriman Laporan Bulanan SUCORINVEST EQUITY FUND dalam hal diminta Pemegang Unit Penyertaan serta informasi lainnya mengenai investasi, Pemegang Unit Penyertaan diharapkan untuk memberitahu secepatnya mengenai perubahan alamat kepada Manajer Investasi atau melalui Agen Penjual Efek Reksa Dana yang ditunjuk oleh Manajer Investasi (jika ada) tempat Pemegang Unit Penyertaan yang bersangkutan melakukan pembelian.

Manajer Investasi
PT Sucorinvest Asset Management
Equity Tower Lt. 31
Jl. Jend. Sudirman Kav 52-53
Jakarta 12190
Telepon : (021) 299 60800
Faksimili : (021) 5797 3929

Bank Kustodian
PT Bank HSBC Indonesia
World Trade Center 3 Lantai 8
JL Jend Sudirman Kav 29-31
Jakarta 12920
Telepon : (62-21) 5291-4901
Faksimili : (62-21) 2922 9696 / 2922 9697